

# Beta Action



Ισχύει μέχρι 28/02/2026, όσο υπάρχουν αποθέματα  
ΣΤΙΣ ΤΙΜΕΣ ΔΕΝ ΠΕΡΙΛΑΜΒΑΝΕΤΑΙ Φ.Π.Α.

**GEAR**

**2025**

Υλικά Συναρμολόγησης Αυτοκινήτων  
Μ.Αλεξάνδρου 10 - Ν.Ραιδεστός - 57001 - Θεσσαλονίκη  
Τηλ. : 2315 500695 - [www.cargear.gr](http://www.cargear.gr) - email : [info@cargear.gr](mailto:info@cargear.gr)  
Τηλαβερίδης Κωνσταντίνος 6948280803

# Beta

## RECOGO 2.0



Διαμορφώστε το  
εργαστήριό σας  
στο διαδίκτυο

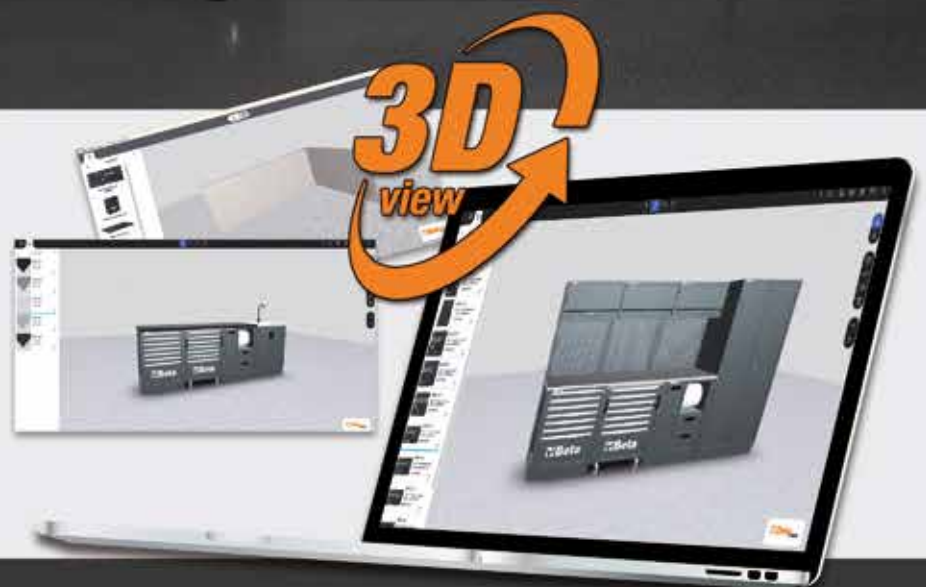

ΕΠΙΠΛΑ ΣΥΝΕΡΓΕΙΟΥ

2÷5



ΦΩΤΙΣΜΟΣ

46÷50



ΕΡΓΑΛΕΙΟΘΗΚΕΣ ΚΑΙ ΤΡΟΛΕΪ

6÷11



ΕΡΓΑΛΕΙΑ ΓΕΝΙΚΗΣ ΣΥΝΤΗΡΗΣΗΣ

51; 55



ΔΙΣΚΟΙ ΤΑΚΤΟΠΟΙΗΣΗΣ

12÷15



ΒΜ - ΗΛΕΚΤΡΙΚΑ ΕΡΓΑΛΕΙΑ

52



ΠΑΓΚΟΙ ΕΡΓΑΣΙΑΣ

16÷18



ΕΡΓΑΛΕΙΑ ΚΟΠΗΣ

53-54



ΤΡΟΛΕΪ ΚΑΙ ΚΑΛΑΘΙΑ

19÷21



ΑΝΕΜΕΣ

56-57



ΕΡΓΑΛΕΙΟΘΗΚΕΣ

22÷24

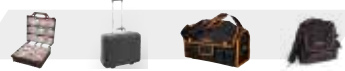

ΗΛΕΚΤΡΙΚΑ ΕΡΓΑΛΕΙΑ

58-59



ΚΛΕΙΔΙΑ

25÷29



INOX

60



ΚΑΤΣΑΒΙΔΙΑ

30-31



ΕΡΓΑΛΕΙΑ ΜΕ ΜΟΝΩΣΗ

61-62



ΚΑΡΥΔΑΚΙΑ

32÷35



ΦΟΡΤΙΣΤΕΣ ΜΠΑΤΑΡΙΑΣ

63÷68



ΔΥΝΑΜΟΚΛΕΙΔΑ

36÷38



ΕΠΙΣΚΕΥΗ ΟΧΗΜΑΤΩΝ

69÷87



ΠΕΝΣΕΣ

39÷40



ROBUR

88



ΕΡΓΑΛΕΙΑ ΔΙΑΤΡΗΣΗΣ ΚΑΙ ΣΠΕΙΡΩΜΑΤΩΝ

41



ΕΡΓΑΛΕΙΑ ΠΝΕΥΜΑΤΙΚΑ

89÷94



ΕΡΓΑΛΕΙΑ ΜΕΤΡΗΣΗΣ

42



ΥΠΟΔΗΜΑΤΑ ΑΣΦΑΛΕΙΑΣ

95÷103



ΣΦΥΡΙΑ ΚΑΙ ΚΟΠΙΔΙΑ

43



ΡΟΥΧΑ ΕΡΓΑΣΙΑΣ

104÷111



ΕΞΟΛΚΕΙΣ

44



BETA COLLECTION

112



ΕΡΓΑΛΕΙΑ ΥΔΡΑΥΛΙΚΩΝ

45



Συσκευασία Blister

Οι απεικονίσεις είναι μόνο για λόγους παρουσίασης. Η Beta Utensili S.p.A. διατηρεί το δικαίωμα να ενημερώνει και να αναθεωρεί τη σειρά προϊόντων της χωρίς ειδοποίηση.

# RSC50 2.0

**NEW!**

**70cm**

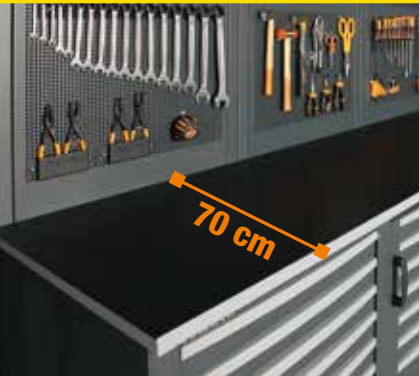

Ο συνδυασμός εξοπλισμού συνεργείου, RSC50, έχει αναβαθμιστεί στο νέο, **επανάστατικό RSC50 2.0**, με νέο πάγκο εργασίας βάθους 70 cm, για μια μεγάλη, βολική και λειτουργική επιφάνεια εργασίας. Μπορεί να εξοπλιστεί με μια μέγγερη, επιτρέποντας έτσι την εκτέλεση εργασιών βαρέος τύπου.

**100%  
MADE  
By  
Beta**

## ΣΥΝΘΕΤΟ RSC50 2.0 D

**RSC50 2.0 D/224UT**

050001090 276 kg

Σύνθετο εξοπλισμού συνεργείου RSC50 2.0 με 224 εργαλεία

- Σύνθετο που περιλαμβάνει τα εξής:
- 1 επιφάνεια εργασίας, 1,495x700 mm (RSC50 NPG/2-1.5MT)
  - 1 σταθερή μονάδα με 7 συρτάρια (RSC50 M7)
  - 1 σταθερή μονάδα δύο θυρών (RSC50 MA)
  - 2 επίτοιχα ντουλάπια (RSC50 PM)
  - 2 άνω διάτρητα πάνελ εργαλείων (RSC50 PFS)
  - 2 κάτω διάτρητα πάνελ εργαλείων (RSC50 PFI)
  - 2 ζεύγη δεξιών/αριστερών ορθοστατών (RSC50 P/2MDX-SX)
  - 1 ερμάριο εργαλείων με μια πόρτα (RSC50 A1)

~~€ 10.930,00~~  
**€ 6.350,00**

Στην τιμή **224** περιλαμβάνονται εργαλεία **Beta**



M391

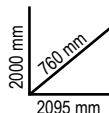

M392



M394



M395

1/4"

1/2"



## ΑΠΟΚΤΗΣΤΕ ΜΙΑ ΝΕΑ ΕΜΦΑΝΙΣΗ!

ΑΝΑΚΑΙΝΙΣΤΕ ΤΟ ΣΥΝΕΡΓΕΙΟ ΣΑΣ  
ΑΠΟΚΤΗΣΤΕ ΤΟ ΣΥΝΔΥΑΣΜΟ  
RSC50 D Η RSC50 F

...Beta ΘΑ ΦΡΟΝΤΙΣΕΙ ΓΙΑ ΤΑ ΕΡΓΑΛΕΙΑ!

### ΣΥΝΘΕΤΟ RSC50 2.0 F

**RSC50 2.0 F/411UT**

050001095 / 411 kg



Στην τιμή  
περιλαμβάνονται **411**

εργαλεία **Beta**

Σύνθετο εξοπλισμού συνεργείου RSC50 2.0 με  
411 εργαλεία

Σύνθετο που περιλαμβάνει τα εξής:

- 1 επιφάνεια εργασίας, 2,240x700 mm (RSC50 NPG/3-2.2ΜΤ)
- 1 σταθερή μονάδα με 7 συρτάρια (RSC50 M7)
- 1 τρόλει με 7 συρτάρια (RSC50 C7)
- 1 σταθερή μονάδα service με 2 συρτάρια (RSC50 MS-2C)
- 3 επίτοιχα ντουλάπια (RSC50 PM)
- 3 άνω διάτρητα πάνελ εργαλείων (RSC50 PFS)
- 3 κάτω διάτρητα πάνελ εργαλείων (RSC50 PFI)
- 3 ζεύγη δεξιών/αριστερών ορθοστατών (RSC50 P/2MDX-SX)
- 1 ερμάριο εργαλείων με 2 πόρτες (RSC50 A2)



~~€ 18.350,00~~  
**€ 10.660,00**

2000 mm  
760 mm  
3155 mm

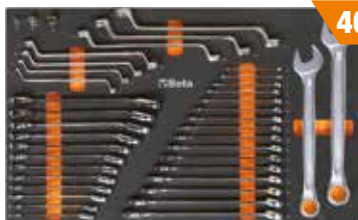

40

M25



116

M105



13

M169

14"

38"

12"



62

M229



34

M238



146

M320

Ο μοναδικός δίσκος από μαλακό αφρό με το νέο **IMPACT DRILL 20V** που διατίθεται με αξεσουάρ και 2 μπαταρίες 4Ah

# C45PRO 2.0

**NEW!**



## C45PRO 2.0 D

### Σύνθετο εξοπλισμού συνεργείου C45PRO 2.0

- 1 σταθερή μονάδα με 7 συρτάρια (C45PRO 2.0 M7)
- 1 τρόλνι με 7 συρτάρια (C45PRO 2.0 C7)
- 1 σταθερή μονάδα service (C45PRO 2.0 MS)
- 1 σταθερή μονάδα με 5 συρτάρια (C45PRO 2.0 M5)
- 1 σταθερή μονάδα με δύο πόρτες (C45PRO 2.0 MA)
- 1 αυτοφερόμενη πλήρης γωνίας με επιφάνεια εργασίας από MDF με επικάλυψη ανοξείδωτου χάλυβα (C45PRO 2.0 CORNER/X)
- 5 διάτρητοι πίνακες εργαλείων (C45PRO 2.0 PF)
- 5 ντουλάπια τοίχου (C45PRO 2.0 PM)
- 7 στηρίγματα στερέωσης, φαρδύ τύπου (C45PRO 2.0 SL)
- 2 στηρίγματα στερέωσης, στενού τύπου (C45PRO 2.0 SS)
- 2 ερμάρια με μία πόρτα (C45PRO 2.0 AS1)



2000 mm  
645 mm  
3718/3038 mm

## C45PRO 2.0 DX

€ 12.470,00

€ 7.240,00

045002031

640 kg

- 1 επιφάνεια εργασίας από MDF με επικάλυψη ανοξείδωτου χάλυβα, διαστάσεις 2,040x615 mm (C45PRO 2.0 PXE/3-2.0MT)
- 1 επιφάνεια εργασίας από MDF με επικάλυψη ανοξείδωτου χάλυβα, διαστάσεις 1,360x615 mm (C45PRO 2.0 PXE/2-1.3MT)



## C45PRO 2.0 DW

€ 12.150,00

€ 7.060,00

045002032

606 kg

- 1 ξύλινη επιφάνεια εργασίας πολλαπλών στρώσεων διαστάσεις 2,040x615 mm (C45PRO 2.0 PWE/3-2.0MT)
- 1 ξύλινη επιφάνεια εργασίας πολλαπλών στρώσεων διαστάσεις 1,360x615 mm (C45PRO 2.0 PWE/2-1.3MT)



## C45PRO 2.0 A

### Σύνθετο εξοπλισμού συνεργείου C45PRO 2.0

- Σταθερή μονάδα service (C45PRO 2.0 MS)
- Σταθερή μονάδα με 7 συρτάρια (C45PRO 2.0 M7)
- Σταθερή μονάδα με δύο πόρτες (C45PRO 2.0 MA)
- 3 ντουλάπια τοίχου (C45PRO 2.0 PM)
- 3 διάτρητοι πίνακες εργαλείων (C45PRO 2.0 PF)
- 2 στηρίγματα στερέωσης, φαρδύ τύπου (C45PRO 2.0 SL)
- 2 στηρίγματα στερέωσης, στενού τύπου (C45PRO 2.0 SS)

2000 mm  
645 mm  
2040 mm

## C45PRO 2.0 AX

€ 4.320,00

€ 2.510,00

045002003

234,5 kg

- Επιφάνεια εργασίας από MDF με επικάλυψη ανοξείδωτου χάλυβα διαστάσεις 2,040x615 mm (C45PRO 2.0 PXE/3-2.0MT)



## C45PRO 2.0 AW

€ 4.280,00

€ 2.440,00

045002004

219 kg

- Ξύλινη επιφάνεια εργασίας πολλαπλών στρώσεων, διαστάσεις 2,040x615 mm (C45PRO 2.0 PWE/3-2.0MT)



# NEW!

Το σύστημα εξοπλισμού συνεργείου, C45PRO, έχει αναβαθμιστεί στο σύστημα C45PRO 2.0, ένα ακόμη πιο εύχρηστο σύστημα, βασισμένο στο νέο πάγκο εργασίας βάθους 61,5 cm, για να ανταποκρίνεται στις απαιτήσεις των πιο απαιτητικών επαγγελματιών.

61,5cm

## ΕΥΧΡΗΣΤΟ ΚΑΙ ΕΠΑΓΓΕΛΜΑΤΙΚΟ

### C45PRO 2.0

#### Σύνθετο εξοπλισμού συνεργείου C45PRO 2.0

- Σταθερή μονάδα με 7 συρτάρια (C45PRO 2.0 M7)
- Τρόλνι με 7 συρτάρια (C45PRO 2.0 C7)
- Σταθερή μονάδα service (C45PRO 2.0 MS)
- 3 διάτρητοι πίνακες εργαλείων (C45PRO 2.0 PF)
- 3 ντουλάπια τοίχου (C45PRO 2.0 PM)
- 3 στηρίγματα στερέωσης, φαρδύ τύπου (C45PRO 2.0 SL)
- 1 στηρίγμα στερέωσης, στενού τύπου (C45PRO 2.0 SS)
- Ερμάριο εργαλείων με διπλή πόρτα (C45PRO 2.0 AS2)

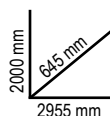

### C45PRO 2.0 X

045002001

€ 6.240,00

€ 3.620,00

334 kg



- Επιφάνεια εργασίας από MDF με επικάλυψη ανοξείδωτου χάλυβα, διαστάσεις 2,040x615 mm (C45PRO 2.0 PXE/3-2.0MT)

### C45PRO 2.0 W

045002002

€ 6.120,00

€ 3.560,00

318 kg



- Ξύλινη επιφάνεια εργασίας πολλαπλών στρώσεων, διαστάσεις 2.040x615 mm (C45PRO 2.0 PWE/3-2,0MT)

### C45PRO 2.0 B

#### Σύνθετο εξοπλισμού συνεργείου C45PRO 2.0

- Σταθερή μονάδα με 5 συρτάρια (C45PRO 2.0 M5)
- Σταθερή μονάδα με δύο πόρτες (C45PRO 2.0 MA)
- 2 ντουλάπια τοίχου (C45PRO 2.0 PM)
- 2 διάτρητοι πίνακες εργαλείων (C45PRO 2.0 PF)
- 2 στηρίγματα στερέωσης, φαρδύ τύπου (C45PRO 2.0 SL)
- 1 στηρίγμα στερέωσης, στενού τύπου (C45PRO 2.0 SS)
- Ερμάριο εργαλείων με μονή πόρτα (C45PRO 2.0 AS1)

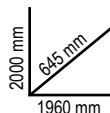

### C45PRO 2.0 BX

045002021

206 kg

€ 3.870,00

€ 2.250,00

- Επιφάνεια εργασίας από MDF με επικάλυψη ανοξείδωτου χάλυβα, διαστάσεις 1,360x615 mm (C45PRO 2.0 PXE/2-1.3MT)



### C45PRO 2.0 BW

045002022

196 kg

€ 3.760,00

€ 2.180,00

- Ξύλινη επιφάνεια εργασίας πολλαπλών στρώσεων, διαστάσεις 1,360x615 mm (C45PRO 2.0 PWE/2-1.3MT)



# ΑΝΑΚΑΛΥΨΤΕ ΤΗ ΣΕΙΡΑ ΠΡΟΪΟΝΤΩΝ RSC!

## Η ΕΞΕΛΙΞΗ ΤΗΣ ΤΕΛΕΙΟΤΗΤΑΣ!



Η σειρά RSC είναι σχεδιασμένη να ανταποκρίνεται στις απαιτήσεις κάθε επαγγελματία και να εξασφαλίζει αξιοσημείωτη αξιοπιστία και υψηλή απόδοση. Ο πρωτοποριακός σχεδιασμός, εμπνευσμένος από τον κόσμο των αγωνιστικών, δίνει σε αυτή τη σειρά εργαλειοθηκών και τρόλεϊ ένα γοητευτικό, μοναδικό στυλ: χάρη στις 7 επιλογές χρωμάτων και στο φινιρίσμα, η νέα σειρά προϊόντων RSC ξεχωρίζει ως μοναδική στην αγορά. Τα στιβαρά πλαίσια και τα χρησιμοποιούμενα υλικά εγγυώνται υψηλή ποιότητα και αξιοσημείωτη αντοχή, υποστηρίζοντας έτσι αποτελεσματικά την καθημερινή εργασία των τμημάτων βιομηχανικής παραγωγής, των μηχανικών, των επισκευαστών αμαξωμάτων και γενικών συντηρητών. Επιπλέον, οι περισσότερες από τις τροχήλατες εργαλειοθήκες RSC έχουν λάβει έγκυρη πιστοποίηση TÜV, η οποία είναι συνώνυμη με την εγγυημένη ασφάλεια και ποιότητα και λαμβάνεται με την επιτυχή ολοκλήρωση σοβαρών δοκιμών βάσει του πρωτοκόλλου EK5/TTA5.



### RSC24

#### Τρόλεϊ με 5 συρτάρια

- 5 πλήρως αφαιρούμενα συρτάρια (588x367 mm), με γλίστρες με ρουλεμαν
- Επιφάνεια εργασίας πολλαπλών χρήσεων με προφυλακτικές στις ακμές και 8 θέσεις για κατσαβίδια
- 4 ρόδες Ø 125 mm: 2 σταθερές και 2 περιστρεφόμενες (μία με φρένο).
- Κεντρική κλειδαριά ασφαλείας εμπρός.
- Ενσωματωμένο στήριγμα φιαλών στο πλάι (μπορεί να τοποθετηθεί και στις δύο πλευρές).

#### Μπορούν να προστεθούν τα ακόλουθα εξαρτήματα:

- Οι βάσεις των συρταριών προστατεύονται με αφρώδες ελαστικό ταπί.
- Σε κάθε συρτάρι μπορούν να προσαρμοστούν μέχρι και 4 μαλακοί ή θερμοδιαμορφωμένοι δίσκοι τακτοποίησης.



ΑΞΕΣΟΥΑΡ ΚΑΙ ΕΡΓΑΛΕΙΑ ΔΕΝ ΠΕΡΙΛΑΜΒΑΝΟΝΤΑΙ



	Ral 2011	Ral 2011 Ral 7016	Ral 9006 Ral 7016	Ral 3000 Ral 7016	Ral 5015 Ral 7016	Ral 7016	Ral 9005	kg	€
<b>RSC24/5</b>	024004050	024004051	024004052	024004053	024004056	024004057	024004059	60	€ 1.167,00 <b>€ 678,00</b>
<b>RSC24/6</b>	024004060	024004061	024004062	024004063	024004066	024004067	024004069	62	€ 1.235,00 <b>€ 718,00</b>
<b>RSC24/7</b>	024004070	024004071	024004072	024004073	024004076	024004077	024004079	63	€ 1.235,00 <b>€ 718,00</b>
<b>RSC24/8</b>	024004080	024004081	024004082	024004083	024004086	024004087	024004089	66	€ 1.340,00 <b>€ 778,00</b>

RSC24/5		
n°	Max	Max
2	70 mm	25 kg
2	140 mm	30 kg
1	280 mm	35 kg

RSC24/6		
n°	Max	Max
4	70 mm	25 kg
1	140 mm	30 kg
1	280 mm	35 kg

RSC24/7		
n°	Max	Max
5	70 mm	25 kg
1	140 mm	30 kg
1	210 mm	30 kg

RSC24/8		
n°	Max	Max
6	70 mm	25 kg
2	140 mm	30 kg



Η ΠΙΟ ΟΛΟΚΛΗΡΩΜΕΝΗ ΣΥΛΛΟΓΗ ΠΟΥ ΥΠΗΡΞΕ ΠΟΤΕ  
ΚΑΙ ΤΟ ΤΡΟΛΕΪ RSC24  
ΠΕΡΙΛΑΜΒΑΝΕΤΑΙ ΣΤΗΝ ΤΙΜΗ!

**Beta**

**2400 RSC24/7-VIS**

024004037

€ 2.700,00  
**€ 1.530,00**

ΣΥΛΛΟΓΗ ΜΕ 224 ΕΡΓΑΛΕΙΑ **14"** **12"**



M391



M392

Μεσαία έκδοση



M394



M395



**ΠΕΡΙΛΑΜΒΑΝΕΤΑΙ:**  
Τρόλεϊ με  
RSC24/7-FO

7 πλήρως αφαιρούμενα συρτάρια  
(588x367 mm), με γλίστρες με ρουλεμαν:  
• 5 συρτάρια ύψους 70 mm  
• 1 συρτάρι ύψους 140 mm  
• 1 συρτάρι ύψους 210 mm

Η προσφορά ισχύει μόνο με το RSC24 FULL ORANGE

**2400 RSC24A/8-VIL**

024004008

€ 6.350,00  
**€ 3.690,00**

ΣΥΛΛΟΓΗ ΜΕ 411 ΕΡΓΑΛΕΙΑ **14"** **38"** **12"**



M25



M105

Έκδοση Extra large



M169



M229

Η ΠΙΟ ΟΛΟΚΛΗΡΩΜΕΝΗ  
ΣΥΛΛΟΓΗ ΒΕΤΑ ΠΟΥ ΥΠΗΡΞΕ  
ΠΟΤΕ



M238



M320



**ΠΕΡΙΛΑΜΒΑΝΕΤΑΙ:**  
Τρόλεϊ με  
σύστημα κατά της  
ανατροπής  
RSC24A/8-O

7 πλήρως αφαιρούμενα συρτάρια  
(588x367 mm), με γλίστρες με ρουλεμαν:  
• 6 συρτάρια ύψους 70 mm  
• 2 συρτάρια ύψους 140 mm

Η προσφορά ισχύει μόνο με το RSC24 ORANGE

Ο μοναδικός δίσκος από μαλακό αφρό με το νέο  
ΚΡΟΥΣΤΙΚΟ ΔΡΑΠΑΝΟ 20V που διατίθεται με  
αξεσουάρ και 2 μπαταρίες 4Ah

**RSC24AXLP/7**

105 Kg

**Τρόλεϊ με 7 συρτάρια, με ξύλινη επιφάνεια εργασίας και σύστημα κατά της ανατροπής, μακρύ μοντέλο**

Μακρύ μοντέλο με 7 πλήρως αφαιρούμενα συρτάρια (882x367 mm), με γλίστρες με ρουλεμάν:

- Ξύλινη επιφάνεια εργασίας πολλαπλών στρώσεων με τρύπες για μόρσα 1599F/100 ή 1599GI/100 (πρέπει να παραγγελθεί χωριστά)
- Ανθεκτική πρόσοψη από νάιλον, με ενσωματωμένη θήκη ετικετών
- Οι βάσεις των συρταριών προστατεύονται με αφρώδες ελαστικό ταπί
- 4 ρόδες, Ø 125 mm: 2 σταθερές και 2 περιστρεφόμενες (μία με φρένο)
- Εμπρόσθιο κεντρικό κλειδίωμα
- Ικανότητα σε στατικό φορτίο: 1.000 kg
- Ενσωματωμένο στήριγμα φιαλών στο πλάι (μπορεί να εφαρμοστεί και στις δύο πλευρές)
- Ενσωματωμένο στήριγμα χαρτιού καθαριότητας
- Κάθε συρτάρι μπορεί να φιλοξενήσει έως και **6 αφρώδεις δίσκους EVA ή θερμοδιαμορφωμένους ABS**

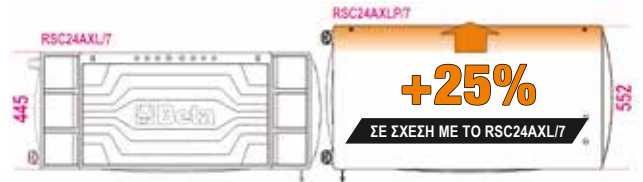

ΑΞΕΣΟΥΑΡ ΚΑΙ ΕΡΓΑΛΕΙΑ ΔΕΝ ΠΕΡΙΛΑΜΒΑΝΟΝΤΑΙ



Ral 2011	Ral 3000	Ral 7016
Ral 7016	Ral 7016	Ral 7016
024004571	024004573	024004577

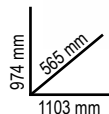

n°	Max	Max
5	70 mm	30 kg
1	140 mm	35 kg
1	210 mm	35 kg

**RSC24L-CAB**

82 Kg

**Τρόλεϊ με 7 συρτάρια και ντουλάπι για εργαλεία**

Beta τρόλεϊ με 7 συρτάρια (588x367 mm) με γλίστρες με ρουλεμάν:

- 5 συρτάρια ύψους 70 mm
- 1 συρτάρι ύψους 140 mm
- 1 συρτάρι ύψους 210 mm
- Οι βάσεις των συρταριών προστατεύονται με αφρώδες ελαστικό ταπί
- 4 ρόδες, Ø 125 mm: 2 σταθερές και 2 περιστρεφόμενες με φρένα
- Εμπρόσθιο κεντρικό κλειδίωμα
- Πλευρικό ντουλάπι για εργαλεία με πόρτα που κλειδώνει με λουκέτο και κατακόρυφα ρυθμιζόμενο εσωτερικό ράφι.
- Ικανότητα σε στατικό φορτίο: 1,100 kg
- Ξύλινη επιφάνεια εργασίας πολλαπλών στρώσεων με τρύπες για μόρσα (1599F/100, που παραγγέλλεται ξεχωριστά)
- Ενσωματωμένο στήριγμα χαρτιού καθαριότητας
- Διπλό στήριγμα φιαλών πίσω
- Ενσωματωμένο στήριγμα φιαλών στο πλάι

1000 kg

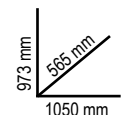

Ral 2011	Ral 3000	Ral 7016
Ral 7016	Ral 7016	Ral 7016
024004471	024004473	024004477

n°	Max	Max
5	70 mm	25 kg
1	140 mm	30 kg
1	210 mm	30 kg

 € 2.035,00  
**€ 1.181,00**

### RSC24AXL

#### Τρόλεϊ με 7 συρτάρια, με σύστημα κατά της ανατροπής, μακρύ μοντέλο

- Επιφάνεια εργασίας πολλαπλών χρήσεων με προφυλακτήρες στις ακμές και 8 θέσεις για κατασαβίδια και 6 θήκες.
- Στιβαρή ηγίση πρόσωση, με ενσωματωμένη θέση για πινακίδα.
- Οι βάσεις των συρταριών προστατεύονται με αφρώδες ελαστικό ταπί.
- 4 ρόδες, Ø 125 mm: 2 σταθερές και 2 περιστρεφόμενες (μία με φρένο).
- Κεντρική κλειδαριά ασφαλείας εμπρός
- Ικανότητα σε στατικό φορτίο: 1.000 kg.
- Ενσωματωμένο στήριγμα φιαλών στο πλάι (μπορεί να τοποθετηθεί και στις δύο πλευρές).

Μπορούν να προστεθούν τα ακόλουθα εξαρτήματα:

- Ξύλινη επιφάνεια εργασίας 2400 RSC24/PL
- Θήκη για έγγραφα 2400 RSC24/PD-A
- Στήριγμα χαρτιού καθαριότητας 2400 RSC24/PC-A

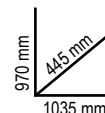

	Ral 2011 Ral 7016	Ral 3000 Ral 7016	Ral 7016	n°	Max	kg	€
<b>RSC24AXL/7</b>	024004271	024004273	024004277	5	70 mm	30 kg	€ 1.855,00 <b>€ 1.078,00</b>
				1	140 mm	35 kg	
				1	210 mm	35 kg	
<b>RSC24AXL/8</b>	024004281	024004283	024004287	6	70 mm	30 kg	€ 1.950,00 <b>€ 1.132,00</b>
				2	140 mm	35 kg	
<b>RSC24AXL/9</b>	024004291	024004293	024004297	8	70 mm	30 kg	€ 2.035,00 <b>€ 1.182,00</b>
				1	140 mm	35 kg	



### RSC24AXXL

131 kg

€ 2.590,00  
**€ 1.505,00**

**NEW!**

#### Μονάδα τρόλεϊ με 8 συρτάρια και σύστημα κατά της ανατροπής, μακρύ μοντέλο

- 1 πλήρως αφαιρούμενο συρτάρι (1.176x367 mm), με γλίστρες με ρουλεμάν
- 7 πλήρως αφαιρούμενα συρτάρια (882x367 mm), με γλίστρες με ρουλεμάν: 6 συρτάρια 70 mm ύψος, 1 συρτάρι 140 mm ύψος

- Επιφάνεια εργασίας από MDF με επικάλυψη ανοξείδωτου χάλυβα, με οπές για μέγγνη 1599F/125 ή 1599GI/125 (πρέπει να παραγγελθεί χωριστά) και 6 θήκες μεταφοράς
- Στιβαρές μετώπες από νάιλον, με ενσωματωμένους υποδοχείς ετικετών
- Οι βάσεις των συρταριών προστατεύονται με αφρώδες ελαστικό ταπί
- Αφαιρούμενη πλαϊνή θήκη, με γλίστρες με ρουλεμάν, με ράφι και κλειδαριά
- 4 τροχοί, Ø 150 mm: 2 σταθεροί και 2 κατευθυντήριοι με φρένα
- 3 κλειδαριές ασφαλείας
- Ενσωματωμένο στήριγμα ρολού χαρτιού
- Ενσωματωμένη θήκη μπουκαλιών
- Ικανότητα στατικού φορτίου: 1.100 kg

- Μπορούν να προστεθούν οι εξής δίσκοι: έως και 8 θερμοδιαμορφωμένοι δίσκοι από αφρό EVA ή ABS σε συρτάρι 1.176x367 mm, έως και 6 θερμοδιαμορφωμένοι δίσκοι από αφρό EVA ή ABS σε συρτάρι 882x367 mm



n°	Max
1	70 mm (1.176x367 mm) 40 kg
6	70 mm (882x367 mm) 30 kg
1	140 mm (882x367 mm) 35 kg

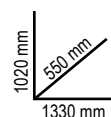

Ral 2011 Ral 7016	Ral 3000 Ral 7016	Ral 7016
024004781	024004783	024004787



**RSC28**

130 Kg

**Τρόλεϊ SuperTank με ξύλινη επιφάνεια εργασίας και 10 συρτάρια**

Τρόλεϊ εργαλείων με 10 συρτάρια (588x367 mm) με γλίστρες με ρουλεμαν.

**5 πλευρικά συρτάρια:**

- 4 συρτάρια, ύψους 70 mm
- 1 συρτάρι, ύψους 210 mm

**5 συρτάρια εμπρός:**

- 4 συρτάρια, ύψους 70 mm
- 1 συρτάρι, ύψους 210 mm

Χαρακτηριστικά:

- Γρήγορο, ασφαλές σύστημα για άνοιγμα και κλείσιμο συρταριών, με πρόσωση από nylon και fibreglass.
- Οι βάσεις των συρταριών προστατεύονται με αφρώδες ελαστικό ταπί
- 4 ρόδες βαρέως τύπου, Ø 150 mm: 2 σταθερές και 2 περιστρεφόμενες με φρένα
- 2 κεντρικές κλειδαριές ασφαλείας
- Ξύλινη επιφάνεια εργασίας πολλαπλών στρώσεων με τρύπες για μόρσα (1599F/150 - 1599GI/150, που παραγγέλλεται ξεχωριστά)



Ral 2011	Ral 3000	Ral 7016
Ral 7016	Ral 7016	Ral 7016

028003001 028003003 028003007

€ 3.610,00  
**€ 2.095,00**

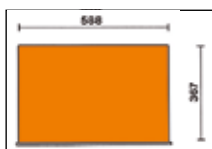

n°	h	Max
8	70 mm	25 kg
2	210 mm	30 kg



1200



- 4 στηρίγματα φιαλών (2 μπρος και 2 πίσω)
- Πλαϊνό διαμέρισμα με πτυσσόμενη πόρτα με κλειδαριά.
- Διαμέρισμα αποθήκευσης ύψους 135-mm με βάση επικαλυμμένη με πλαστικό.

**C30M**

030000300

200 kg

€ 5.980,00  
**€ 3.310,00**

**Κινητός πάγκος εργασίας MaxiTank**

- 5 συρτάρια εμπρός με γλίστρες με ρουλεμαν:
  - 3 συρτάρια (367x610 mm) ύψους 90 mm
  - 1 συρτάρι (588x610 mm) ύψους 90 mm
  - 1 συρτάρι (588x610 mm) ύψους 180 mm.
- Αλουμινένιο σύστημα ανοίγματος σε όλο το μήκος των συρταριών.
- Οι βάσεις των συρταριών προστατεύονται με αφρώδες ελαστικό ταπί.
- Μπορούν να προσαρμοστούν αφρώδεις δίσκοι τακτοποίησης.
- Υδραυλικός γρύλος, σχεδιασμένος για εύκολο σήκωμα του εμπρός μέρους, καθιστά εύκολη την μεταφορά.
- 4 βαρέως τύπου ρόδες:
  - 2 περιστρεφόμενες, εμπρός, Ø 150 mm
  - 2 σταθερές, πίσω, Ø 170 mm.
- Επιφάνεια εργασίας ανθεκτική σε λάδι, με ελαστική επικάλυψη, 1300x800 mm, με οπή στραγγισμού για συλλογή υγρών σε μικρό δοχείο.
- Διαμέρισμα αποθήκευσης, 720x250x1300 mm, με επιφάνεια εργασίας με επικάλυψη PVC και συρόμενους πίνακες εμπρός.
- Κεντρικό κλειδί για συρτάρια και πίνακες.
- 3 ενσωματωμένα στηρίγματα φιαλών στο πλαίσιο.
- Ενσωματωμένο στηρίγμα χαρτιού καθαριότητας
- Ικανότητα σε στατικό φορτίο: 1,800 kg.
- Μπορεί να τοποθετηθεί ξύλινη επιφάνεια εργασίας πολλαπλών στρώσεων (3000M/PLM), (παραγγέλλεται ξεχωριστά)
- Μπορεί να τοποθετηθεί μόρσα 1599F/150 (παραγγέλλεται ξεχωριστά).



1800

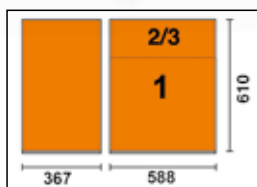

h	max
90 mm	30 kg
180 mm	35 kg



# ΤΡΟΛΕΪ + ΣΥΛΛΟΓΗ 181 ΕΡΓΑΛΕΙΩΝ

**3900 07/5M**

039000371  71 Kg

€ 5.570,00  
**€ 3.230,00**

Τρόλεϊ με επτά συρτάρια



**+ 181 ΕΡΓΑΛΕΙΑ**

- Στιβαρή επιφάνεια εργασίας με δίσκους και τρύπες για καταβίδια
- Συρτάρια με σύστημα ανοίγματος σε όλο το μήκος του συρταριού



**3700 07/5M**

037000371  61 Kg

€ 4.780,00  
**€ 2.780,00**

Τρόλεϊ με επτά συρτάρια



**+ 181 ΕΡΓΑΛΕΙΑ**

- Στιβαρή επιφάνεια εργασίας πολλαπλών χρήσεων
- Σύστημα γρήγορης απελευθέρωσης από αλουμίνιο, που ανοίγει σε όλο το μήκος του συρταριού
- Γωνιακοί προφυλακτήρες σε όλο το ύψος του τρόλεϊ, για την αποφυγή πρόκλησης ζημιάς στα οχήματα του συνεργείου



ΚΑΤΑΣΚΕΥΗ ΑΠΟ ΚΡΑΜΑ ΑΛΟΥΜΙΝΙΟΥ:  
**+ΑΝΤΟΧΗ +ΕΛΑΦΡΥ**

**+ 181 ΕΡΓΑΛΕΙΑ**  

**M01**

 4,5 Kg



**22**



42 6-7-8-9-10-11-12-13-14  
15-16-17-18-19-20-21-22  
24-27-30-32-36 mm

**M60**

 1,9 Kg



**23**



○ 96T 2-2,5-3-4-5-6-7-8-10 mm  
○ 97BTX/SC8 T9-T10-T15-T20  
T25-T27-T30-T40  
○ 944BX 5-6-7-8-10-13 mm

**M213**

 1,8 Kg



**25**



- 1201E 2,5x50-3x75-4x100-5,5x125-6,5x150-8x200 mm
- 1201EN 4x30 mm
- 1202E PH0x60-PH1x80-PH2x100-PH3x150 mm
- 1202EN PH1X30 mm
- 1207E/TX T6-T7-T8-T9-T10-T15-T20-T25-T27-T30-T40-T45
- 1253 3,5x100 mm

**M129**

 3,4 Kg



**13**



- 1032 180 mm
- 1034 170 mm
- 1036 175 mm
- 1038 175 mm
- 1048N 250 mm
- 1052 240 mm
- 1082BM 160 mm
- 1098 220 mm
- 1112 250 mm
- 1128BM
- 1150BM 180 mm
- 1166BM 160 mm
- 1168BM 160 mm

**M100**

 6,7 Kg



**98**

- 895/1 - 895/3 - 895/6
- 900 4-4,5-5-5,5-6-7-8-9-10-11-12-13-14 mm
- 900L 5-6-7-8-9-10-11-12-13 mm
- 900ME 3-4-5-6-7 mm
- 900LP 0,8x4-1x5,5-1,2x6,5-1,2x8 mm
- 900PH PH1-PH2-PH3-PH4
- 900TX T10-T15-T20-T25-T27-T30-T40

- 900/20 50 mm - 900/20L 100 mm
- 900/21 150 mm
- 900/25
- 900BG/30
- 900/42
- 900/55
- 920A 8-10-11-12-13-14-15-16-17-18-19-20-21-22-23-24-26-27-28-30-32 mm

- 920/15 - 920/25
- 920AN/125 125 mm
- 920AN/250 250 mm
- 920/42
- 920/55
- 920FTX 10-12-14-16-18-20-22-24 mm
- 920AL 10-12-13-14-15-16-17-18-19-21-22 mm

**1/4" 1/2"**



**5988VU/M** € 3.500,00  
**€ 2.059,00**  
 059880356 30 Kg  
 SOFT MODULE SYSTEM  
 14" 12"

**Συλλογή με 214 εργαλεία**

Προτείνεται για χρήση σε συνδυασμό με τρόλεϊ: RSC24 - RSC24A - RSC24AXL - RSC24AXLP/7 - RSC24AXXL - C37 - C39 - C39SM - C39MD - C58BC - RSC28 - C59 - RSC55 - RSC50 2.0

Ποσότητα/Περιγραφή	Beta N.	TR
22 γερμανοπολύγωνα 6-7-8-9-10-11-12-13-14-15-16-17-18-19-20-21-22-24-27-30-32-36 mm	42	M01
11 κλειδιά γερμανικά διπλά 6x7-8x9-10x11-12x13-14x15-16x17-18x19-20x22-21x23-24x27-30x32 mm	55	M30
11 κλειδιά πολύγωνα κυρτά διπλά 6x7-8x9-10x11-12x13-14x15-16x17-18x19-20x22-21x23-24x27-30x32 mm	90	M30
9 κλειδιά Allen γωνιακά σφαιρικής κεφαλής ∅ 1,5+10 mm	96BPC/SC9	M30
1 φορέας για μύτες	895/1	M100
1 φορέας για μύτες	895/3	M100
1 φορέας για μύτες	895/6	M100
13 καρυδάκια 1/4" εξάγωνα ∅ 4-4,5-5-5,5-6-7-8-9-10-11-12-13-14 mm	900	M100
9 καρυδάκια χειρός εξάγωνα, μακριά σειρά ∅ 5-6-7-8-9-10-11-12-13 mm	900L	M100
5 καρυδάκια 1/4" με μύτη Allen ∅ 3-4-5-6-7 mm	900ME	M100
4 καρυδάκια με μύτη για βίδες με εγκοπή ● 0,8x4-1x5,5-1,2x6,5-1,2x8 mm	900LP	M100
4 καρυδάκια με μύτη για βίδες με σταυρό Phillips® ● PH1-PH2-PH3-PH4	900PH	M100
7 καρυδάκια με μύτη για βίδες Torx® ∅ T10-T15-T20-T25-T27-T30-T40	900TX	M100
1 προέκταση 1/4" 50 mm	900/20	M100
1 προέκταση 1/4" 100 mm	900/20L	M100
1 προέκταση 1/4" 150 mm	900/21	M100
1 άρθρωση-σταυρός 1/4"	900/25	M100
1 καταβιδολαβή 1/4"	900BG/30	M100
1 μανέλα ολισθαίνουσα 1/4"	900/42	M100
1 κασάνια αναστρεφόμενη 1/4" ⊕	900/55	M100
21 καρυδάκια 1/2" εξάγωνα 1/2" ∅ 8-10-11-12-13-14-15-16-17-18-19-20-21-22-23-24-26-27-28-30-32 mm	920A	M100
1 προσαρμογή, οδηγό 1/2" θηλυκό και 3/8" αρσενικό 125 mm	920/15	M100
1 άρθρωση-σταυρός 1/2" 250 mm	920/25	M100
1 προέκταση-βαρελάκι - 1/2" 125 mm	920AN/125	M100
1 προέκταση-βαρελάκι - 1/2" 250 mm	920AN/250	M100
1 μανέλα ολισθαίνουσα 1/2" 305 mm	920/42	M100
1 κασάνια αναστρεφόμενη 1/2" ⊕	920/55	M100
8 καρυδάκια 1/2" για βίδες Torx® ∅ 10-12-14-16-18-20-22-24 mm	920FTX	M100
11 καρυδάκια χειρός εξάγωνα, μακριά σειρά ∅ 10-12-13-14-15-16-17-18-19-21-22 mm	920AL	M100
1 τσιμπίδι για εσωτερικές ασφάλειες, ίσια ράμφη ∅ 180 mm	1032	M129
1 τσιμπίδι για εσωτερικές ασφάλειες, κεκαμένα ράμφη ∅ 170 mm	1034	M129
1 τσιμπίδι για εξωτερικές ασφάλειες, ίσια ράμφη ● 175 mm	1036	M129
1 τσιμπίδι για εξωτερικές ασφάλειες, κεκαμένα ράμφη ● 175 mm	1038	M129
1 Γκαζοτάναλια, επικαλυπτόμενη άρθρωση 250 mm	1048N	M129
1 πένσα - γκριπ 240 mm	1052	M129
1 Πλαγιόκοφτες ∟ 160 mm	1082BM	M129
1 τανάλια οικοδόμων 220 mm	1098	M129
1 ψαλίδι για λεπτή λαμαρίνα 250 mm	1112	M129
1 ψαλίδι ηλεκτρολόγου, ίσιες λάμες	1128BM	M129
1 μυτοσιμπίδο = 180 mm	1150BM	M129
1 1 Μυτοσιμπίδο με μακριά ημιστρόγγυλα αυλακωτά ράμφη ● 160 mm	1166BM	M129
1 Μυτοσιμπίδο με μακριά ημιστρόγγυλα κεκαμένα αυλακωτά ράμφη ● 160 mm	1168BM	M129
6 καταβιδο για βίδες με εγκοπή ● 2,5x50-3x75-4x100-5,5x125-6,5x150-8x200 mm	1201E	M213
1 καταβιδο για βίδες με εγκοπή, πολύ κοντή σειρά ● 4x30 mm	1201EN	M213

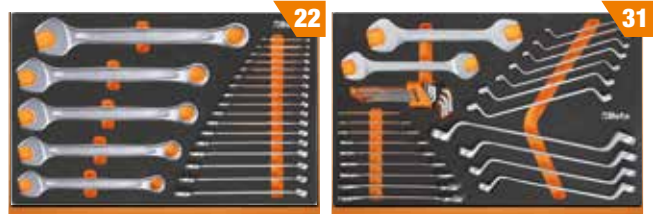

M01 M30



M213 M230



M129 M100

4 καταβιδο για βίδες με σταυρό Phillips® ● PH0,60-PH1x80-PH2x100-PH3x150 mm	1202E	M213
1 καταβιδο για βίδες με σταυρό Phillips® πολύ κοντή σειρά ● PH1x30 mm	1202EN	M213
12 καταβιδο για βίδες Torx®, με λαβή ∅ T6-T7-T8-T9-T10-T15-T20-T25-T27-T30-T40-T45	1207E/TX	M213
1 καταβιδο δοκιμαστικό ●	1253	M13
3 ζουμπάδες κυκλικού 2-3-4 mm	30	M230
6 ζουμπάδες κυλινδρικού 2-3-4-5-6-8	31	M230
1 πόντα ∅ 4 mm	32	M230
1 κοπίδι 150 mm	34	M230
2 κοπίδια με νεύρωση 200-250 mm	35	M230
1 καλέμι 125 mm	36	M230
1 σφυρί μηχανικού 500 g	1370	M230
1 ματσόλα ∅ 35 mm	1390	M230
1 μέτρο-ρολό 3 m	1692	M230
1 τηλεσκοπικός μαγνήτης με εύκαμπτη κεφαλή	1712TF	M230
1 λίμα φιλή τετράγωνη, με λαβή 200 mm	1719BMA...Q	M230
1 λίμα φιλή τριγωνική, με λαβή 200 mm	1719BMA...T	M230
1 λίμα φιλή πλακέ, με λαβή 200 mm	1719BMA...P	M230
1 λίμα φιλή ημιστρόγγυλη, με λαβή 200 mm	1719BMA...M	M230
1 λίμα φιλή στρόγγυλη, με λαβή 200 mm	1719BMA...R	M230
1 Συρματόβουρα	1737NX	M230
1 κοπίδι 18 mm	1771	M230

**5904VU/1M** € 1.730,00  
**€ 985,00**  
 059041201 12 Kg  
 SOFT MODULE SYSTEM  
 12"

**Συλλογή με 90 εργαλεία**

Προτείνεται για χρήση σε συνδυασμό με τρόλεϊ: RSC23T - RSC24 - RSC24A - RSC24AXL - RSC24AXLP/7 - RSC24AXXL - RSC24L/7 - RSC24L-CAB - RSC28 - C37 - C39 - C39T - C39SM - C39MD - RSC51 - RSC55 - RSC50 2.0 - C59 - C58BC

Ποσότητα/Περιγραφή	Beta N.	TR
16 γερμανοπολύγωνα 6=21 mm	42	M05
8 κλειδιά γερμανικά διπλά 6x7-8x9-10x11-12x13-14x15-16x17-18x19-20x22 mm	55	M33
9 κλειδιά Allen γωνιακά σφαιρικής κεφαλής ∅ 1,5-2-2,5-3-4-5-6-8-10 mm	96/SC9	M33
6 καταβιδο για βίδες Torx® ∅ T8-T10-T15-T20-T25-T30	1267TX	M204
3 καταβιδο για βίδες με εγκοπή ● 3x75-4x100-6,5x150 mm	1260	M201
3 καταβιδο για βίδες με σταυρό Phillips® ● PH0x60-PH1x80-PH2x100 mm	1262	M201
8 κλειδιά Allen με λαβή ∅ 2,2-5-3-4-5-6-7-8 mm	96T	M50
1 προέκταση-βαρελάκι - 1/2" 125 mm	920AN/125	M83
1 προέκταση-βαρελάκι - 1/2" 250 mm	920AN/250	M83
1 άρθρωση-σταυρός 1/2"	920/25	M83
1 μανέλα ολισθαίνουσα	920/42	M83
1 κασάνια αναστρεφόμενη 1/2" ⊕	920/55	M83
19 καρυδάκια χειρός εξάγωνα 1/2" ∅ 10=24-26-27-30-32 mm	920A	M83
1 πλαγιόκοφτες βαριάς χρήσης ∟ 160 mm	1084	M137
1 πένσα γενικής χρήσης = 180 mm	1150	M137
1 μυτοσιμπίδο με μακριά ημιστρόγγυλα αυλακωτά ράμφη ● 160 mm	1166	M137
1 γκαζοτάναλια, επικαλυπτόμενη άρθρωση 250 mm	1048N	M153
1 πένσα - γκριπ 240 mm	1052	M153
2 κοπίδια με νεύρωση 100 - 200 mm	35	M234
1 σφυρί μηχανικού 300 g	1370	M234
1 ματσόλα ∅ 35 mm	1390	M234
1 τσιμπίδι για εσωτερικές ασφάλειες, ίσια ράμφη ∅ 180 mm	1032	M145
1 τσιμπίδι για εσωτερικές ασφάλειες, κεκαμένα ράμφη ∅ 170 mm	1034	M145
1 τσιμπίδι για εξωτερικές ασφάλειες, ίσια ράμφη ● 175 mm	1036	M145
1 τσιμπίδι για εξωτερικές ασφάλειες, κεκαμένα ράμφη ● 175 mm	1038	M145



M05 M33 M204 M201 M50 M83



M137 M153 M234 M145

**ΝΕΟΣ ΔΙΑΔΙΚΤΥΑΚΟΣ ΣΧΕΔΙΑΣΤΗΣ**

Δημιουργήστε το δικό σας τρόλεϊ με τα αγαπημένα σας εργαλεία και αξεσουάρ



**M01** €547,00  
**€ 318,00**  
 024500001 4,5 Kg



22

42 6-7-8-9-10-11-12-13-14-15-16-17-18  
 19-20-21-22-24-27-30-32-36 mm

**M25** €811,00  
**€ 471,00**  
 024500025 5,1 Kg

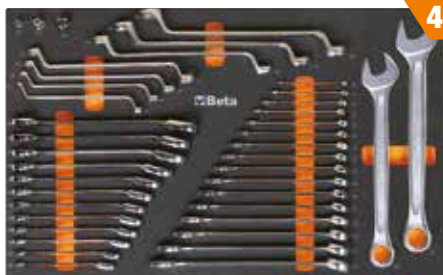

40

42 6-7-8-9-10-11-12-13-14-15-16-17-18-19-21-22-24-27 mm  
 90 6x7-8x9-10x11-12x13-14x15-16x17-18x19 mm  
 123Q1/4  
 123Q3/8  
 123Q1/2  
 142 8-9-10-11-12-13-14-15-16-17-18-19 mm

**M30** €480,00  
**€ 279,00**  
 024500030 4,2 Kg



31

55 6x7-8x9-10x11-12x13-14x15-16x17-18x19-20x22-21x23-24x27-30x32 mm  
 90 6x7-8x9-10x11-12x13-14x15-16x17-18x19-20x22-21x23-24x27-30x32 mm  
 96BPC/SC9 1,5-2-2,5-3-4-5-6-8-10 mm

**M60** €451,00  
**€ 262,00**  
 024500060 1,9 Kg



23

○ 96T 2-2,5-3-4-5-6-7-8-10 mm  
 ○ 97BTX/SC8 T9-T10-T15-T20-T25-T27-T30-T40 mm  
 ○ 944BX 5-6-7-8-10-13 mm



**M63** €428,00  
**€ 249,00**  
 024500063 3,4 Kg



8

○ 952 7-8-10-12-13-14-17-19 mm

**M100** €1.375,00  
**€ 798,00**  
 024500100 6,7 Kg



98

14" 12"

895/1 - 895/3 - 895/6  
 ○ 900 4-4,5-5-5,5-6-7-8-9-10-11-12-13-14 mm  
 ○ 900L 5-6-7-8-9-10-11-12-13 mm  
 ○ 900ME 3-4-5-6-7 mm  
 ● 900LP 0,8x4-1x5,5-1,2x6,5-1,2x8 mm  
 ⊕ 900PH PH1-PH2-PH3-PH4  
 ○ 900TX T10-T15-T20-T25-T27-T30-T40  
 900/20 50 mm - 900/20L 100 mm  
 900/21 150 mm  
 900/25  
 900BG/30  
 900/42

⊗ 900/55  
 ○ 920A 8-10-11-12-13-14-15-16-17-18-19-20-21-22-23-24-26-27-28-30-32 mm  
 920/15 - 920/25  
 920AN/125 125 mm  
 920AN/250 250 mm  
 920/42  
 ⊗ 920/55  
 ⊗ 920FTX 10-12-14-16-18-20-22-24 mm  
 ○ 920AL 10-12-13-14-15-16-17-18-19-21-22 mm

**M105** €1.525,00  
**€ 885,00**  
 024500871 7,7 Kg



116

1/4 3/8 1/2

- 900 4-4,5-5-5,5-6-7-8-9-10  
11-12-13-14 mm
- 900L 5-6-7-8-9-10-11-12-13 mm
- 96BPC/SC9 1,5-2-2,5-3-4-5-6-8-10 mm
- 895/1 - 895/3 - 895/6
- 900ME 3-4-5-6-7 mm
- 900LP 0,8x4-1x5,5-1,2x6,5-1,2x8 mm
- 900PH PH1-PH2-PH3-PH4
- 900TX T10-T15-T20-T25-T27-T30-T40
- 900/16 □ 1/4 - ■ 3/8
- 900/... 50-100-150 mm
- 900/25 - 900BG/30 - 900/42
- 900/55
- 910A 6-7-8-9-10-11-12-13-14-15-16-17-18-19-20-21-22 mm

- 910/15 □ 3/8 - ■ 1/4
- 910/16 □ 3/8 - ■ 1/2
- 910/21 125 mm
- 910/22 250 mm
- 910/25 - 910/42
- 910/55
- 920A 8-10-11-12-13-14-15-16-17-18-19-20-21-22-23-24-26-27-28-30-32 mm
- 920/15 □ 1/2 - ■ 3/8
- 920/25 □ 1/2 - ■ 3/8
- 920AN 125 - 250 mm
- 920/42
- 920/55
- 956E 16-17,8-20,8 mm

**M129** €515,00  
**€ 305,00**  
 024500129 3,4 Kg



13

- 1032 180 mm
- 1034 170 mm
- 1036 175 mm
- 1038 175 mm
- 1048N 250 mm
- 1052 240 mm
- 1082BM 160 mm
- 1098 220 mm
- 1112 250 mm
- 1128BM 145 mm
- 1150BM 180 mm
- 1166BM 160 mm
- 1168BM 160 mm

**M213** €249,00  
**€ 146,00**  
 024500213 1,8 Kg



25

Beta evox

- 1201E 2,5x50-3x75-4x100-5,5x125-6,5x150-8x200 mm
- 1201EN 4x30 mm
- 1202E PH0x60-PH1x80-PH2x100-PH3x150 mm
- 1202EN PH1X30 mm
- 1207E/TX T6-T7-T8-T9-T10-T15-T20-T25-T27-T30-T40-T45
- 1253 3,5x100 mm

**M118** €1.192,00  
**€ 692,00**  
 024500118 8 Kg

ΓΙΑ ΣΥΡΤΑΡΙΑ 140 MM



33

12"



ΚΡΟΥΣΤΙΚΟ ΔΡΑΠΙΑΝΟ 1972/K20V

- 1927P 1750 Nm
- 720L ○ 13-17-19-21-22-24 mm
- 720ME ○ 5-6-8-10-12-14-17-19 mm
- 720 ○ 10-12-13-14-15-16-17-18-19-21-22-24-27-30-32 mm
- 720LC ○ 17-19-21 mm

**M230** €485,00  
**€ 282,00**  
 024500230 3,2 Kg



25

- 30 Ø 2-3-4 mm
- 31 Ø 2-3-4-5-6-8 mm
- 32 Ø 4 mm
- 34 150 mm
- 35 200-250 mm
- 36 125 mm
- 1370 500 g
- 1390 Ø 35 mm
- 1692 3 m
- 1712TF
- 1719BMA/Q 200 mm
- ▲ 1719BMA/T 200 mm
- 1719BMA/P 200 mm
- 1719BMA/M 200 mm
- 1719BMA/R 200 mm
- 1737NX
- 1771 170 mm

**M120** €1.405,00  
**€ 817,00**  
 024500120 6,9 Kg



75

12"

- 920A 10-11-12-13-14-15-16-17-18-19-20-21-22-24-26-27-30-32 mm
- 920AN/125 125 mm
- 920AN/250 250 mm
- 920/25 - 920/42
- 920AL 10-12-13-14-15-16-17-18-19-22-24-27-30-32 mm
- 920FTX 10-12-14-16-18-20-22-24 mm
- 920/55
- 920PE 5-5L-6-6L-7-7L-8-8L-10-10L-12-12L-14-14L
- 920TX T20-T25-T27-T30-T40-T45-T50-T55-T60-T20L-T25L-T27L-T30L-T40L-T45L-T50L

**M320** €1.060,00  
**€ 616,00** **NEW!**  
 024500320 5 Kg

ΓΙΑ ΣΥΡΤΑΡΙΑ 140 MM



146

ΚΡΟΥΣΤΙΚΟ ΔΡΑΠΙΑΝΟ 1972/K20V

- 410MIX/SEL19
- 861/C100
- 862F/A7
- 862XP/A16
- 1972/K20V-13BMC

**T01** € 332,00  
**€ 193,00**  
 024240001



42 6-7-8-10-11-12-13-14-16-17-18-19-21-22-24-27-30 mm

**T05** € 268,00  
**€ 145,00**  
 024240005



42 6-7-8-9-10-11-12-13-14-15-16-17-18-19-20-21 mm

**T06** € 177,00  
**€ 103,00**  
 024240006



42 22-24-27-30-32 mm

**T31** € 265,00  
**€ 153,50**  
 024240031



31 Ø 2-3-4-5-6 mm 32 Ø 4 mm  
 55 6x7-8x9-10x11-12x13-14x15-16x17-18x19  
 20x22-21x23-24x26-27x29-30x32 mm  
 ○ 96N/SC9 1,5÷10 mm

**T45** € 370,00  
**€ 214,50**  
 024240045



142 8-9-10-11-12-13-14-15-16-17-18-19 mm

**T50** € 288,50  
**€ 121,00**  
 024240050

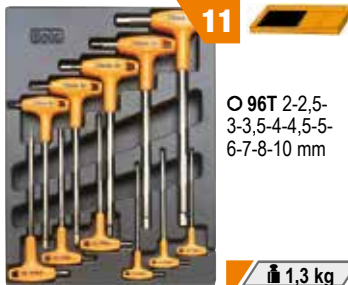

○ 96T 2-2,5-3-3,5-4-4,5-5-6-7-8-10 mm

**T63** € 408,00  
**€ 237,00**  
 024240063



○ 952 7-8-10-12-13-14-17-19 mm

**T68** € 178,50  
**€ 100,00**  
 024240068



○ 951 2,5-3-4-5-6-8 mm

**T80** € 586,00  
**€ 287,00**  
 024240080

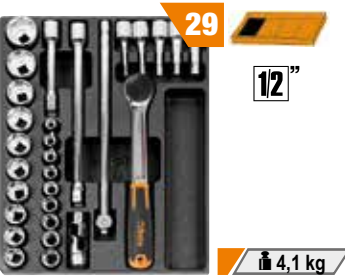

12"

○ 920A 10-11-12-13-14-15-16-17-18-19-20-21-22-23-24-26-27-30-32 mm  
 ○ 920ME 5-6-8-10-12 mm  
 920/21 125 mm 920/22 255 mm  
 920/25 - 920/42 305 mm ⊕ 920/55

**T91** € 269,00  
**€ 150,50**  
 024240091



1/4"

○ 900 4-4,5-5-5,5-6-7-8-9-10-11-12-13-14 mm  
 ○ 900ME 2,5-3-4-5-6-8 mm  
 900/20 50 mm 900/21 150 mm  
 900/25 - 900BG/30 - 900/42 115 mm ⊕ 900/55

**T92** € 294,00  
**€ 171,00**  
 024240092



3/8"

○ 910A 6-7-8-9-10-11-12-13-14-15-16-17-18-19-20-21-22 mm  
 910/21 125 mm 910/42 210 mm  
 910/22 250 mm ⊕ 910/55  
 910/25

**T137** € 141,00  
**€ 82,00**  
 024240137



□ 1084BM 160 mm  
 = 1150BM 180 mm  
 ● 1166BM 160 mm

**T145** € 167,00  
**€ 91,00**  
 024240145

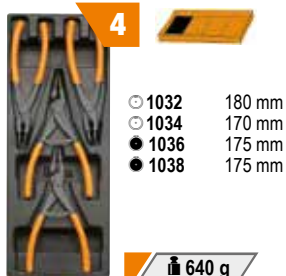

○ 1032 180 mm  
 ○ 1034 170 mm  
 ● 1036 175 mm  
 ● 1038 175 mm

**T221** € 56,00  
**€ 31,50**  
 024240221



Beta evox

● 1201E 3x75-4x100-5,5x150-6,5x150 mm  
 ○ 1202E PH0x60-PH1x80-PH2x100 mm

**T234** € 120,50  
**€ 70,00**  
 024240234



35 100-200 mm  
 1370 300 g  
 1390 ø 35 mm

**T236** € 116,50  
**€ 67,50**  
 024240236

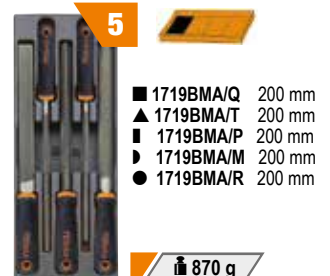

■ 1719BMA/Q 200 mm  
 ▲ 1719BMA/T 200 mm  
 ■ 1719BMA/P 200 mm  
 ● 1719BMA/M 200 mm  
 ● 1719BMA/R 200 mm

## MODULAR

## ΑΡΘΡΩΤΟΙ ΠΑΓΚΟΙ ΕΡΓΑΣΙΑΣ

NEW!

Η Beta λάνσαρε τη νέα σειρά πάγκων εργασίας MODULAR, που έχει σχεδιαστεί για να επιτρέπει στους επαγγελματίες να διαμορφώνουν τους χώρους εργασίας τους από την αρχή, προσαρμόζοντάς τους στις ατομικές τους ανάγκες.

Η σειρά διατίθεται σε μια ευρεία γκάμα προκατασκευασμένων συνδυασμών- εναλλακτικά, μπορείτε να προσαρμόσετε πλήρως τη διαμόρφωσή σας, συμπεριλαμβανομένων των πάγκων εργασίας, των ποδιών, των τρόλεϊ και των εργαλειοθηκών, των συστημάτων τοίχων εργαλείων και των αξεσουάρ.

ΚΑΜΠΙΝΕΣ  
ΣΥΡΤΑΡΙΩΝΣΥΣΤΗΜΑ  
ΤΟΙΧΟΥ

## ΠΟΔΙΑ

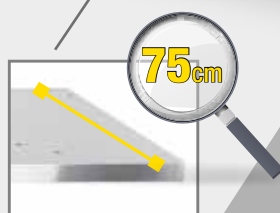
ΕΠΙΦΑΝΕΙΑ  
ΕΡΓΑΣΙΑΣ

Ο πάγκος εργασίας βάθους 75 cm σημαίνει ότι έχετε στη διάθεσή σας μια μεγάλη, βολική και λειτουργική επιφάνεια εργασίας. Μπορεί να εξοπλιστεί με μια μέγγενη, επιτρέποντας έτσι την εκτέλεση εργασιών βαρέος τύπου.

Η νέα σειρά MODULAR, σχεδιασμένη σύμφωνα με τις τελευταίες μελέτες εργονομίας, ενισχύεται από τη γνωστή στιβαρότητα και ποιότητα της Beta, ξεχωρίζοντας έτσι ως βασικός συνεργάτης εργασίας.

3D  
view

ΔΙΑΜΟΡΦΩΣΤΕ ΤΟ ΕΡΓΑΣΤΗΡΙΟ ΣΑΣ ONLINE  
μεταβείτε στο [www.beta-tools.com](http://www.beta-tools.com)

ΝΕΟΣ ΔΙΑΔΙΚΤΥΑΚΟΣ ΣΧΕΔΙΑΣΤΗΣ



## C58BC-W2,1+SVR

- Επιφάνεια εργασίας (2,100x750 mm) από ξύλο πολλαπλών στρώσεων, 38 mm πάχος
- Κεντρική εμπρόσθια κλειδαριά
- Χαλύβδινος σκελετός με 4 πόδια στήριξης
- Τρύπες για μέγερνη (1599F/150 - 1599GI/150, πρέπει να παραγγελθεί χωριστά)
- 2 χαμηλότερα μισά ράφια για αντικείμενα, 1,788x335 mm; πάχος: 40 mm
- Ικανότητα στατικού φορτίου: 800 kg, ομοιόμορφα καταναμημένα
- Μπορεί να στερεωθεί στο δάπεδο

Κιτ με 4 διάτρητα πάνελ εργαλείων, που περιλαμβάνει τα εξής:

- 3 στηρίγματα
- 6 400-mm ορθοστάτες
- 2 1,015-mm στηρίγματα; μπορεί να υποδεχθεί 1 19" πολύπριζο ραφιού (δεν περιλαμβάνεται)
- 4 διάτρητοι πίνακες εργαλείων, 1,015x25x400 mm



### C58BC-W2,1 4C+SVR

146 Kg

NEW!

Πλήρης πάγκος εργασίας, 2.1 m μήκος, με 4 συρτάρια

- 4 συρτάρια (367x588 mm) με γλίστρες με ρουλεμάν: 2 συρτάρια 70 mm ύψος, 2 συρτάρια 140 mm ύψος.
- Οι βάσεις των συρταριών προστατεύονται με αφρώδες ελαστικό ταπί

Κάθε συρτάρι μπορεί να υποδεχθεί έως και 4 θερμοδιαμορφωμένους δίσκους από αφρό EVA ή ABS



Ral 2011	Ral 7016
058000723	058000727

€ 2.190,00  
€ 1.270,00

800 kg



### C58BC-W2,1 4CA+SVR

161 Kg

NEW!

Πλήρης πάγκος εργασίας, 2.1 m μήκος, με 4 συρτάρια

- 1 μια μονάδα με πόρτα και κλειδαριά
- 4 συρτάρια (367x588 mm) με γλίστρες με ρουλεμάν: 2 συρτάρια 70 mm ύψος, 2 συρτάρια 140 mm ύψος
- Οι βάσεις των συρταριών προστατεύονται με αφρώδες ελαστικό ταπί

Κάθε συρτάρι μπορεί να υποδεχθεί έως και 4 θερμοδιαμορφωμένους δίσκους από αφρό EVA ή ABS



Ral 2011	Ral 7016
058000733	058000738

€ 2.440,00  
€ 1.415,00

800 kg



**C56PL 0**

056000021 18,5 kg

 € 469,00  
**€ 269,00**
**Πτυσσόμενος πάγκος εργασίας, ελαφριά έκδοση**

- Επιφάνεια εργασίας (800x500mm) από γαλβανισμένη λαμαρίνα, για χρήση από τη μία πλευρά, με λαστιχένια προστασία ανθεκτική σε λάδια και βενζίνη.
- Λαβή με λαστιχένια προστασία, για εύκολη μεταφορά.

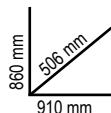
**ΑΚΟΜΑ ΠΙΟ ΕΛΑΦΡΥ!  
 ΜΟΝΟ 18,5 KG**
**C56BLP**

056000005 11,4 kg

 € 395,00  
**€ 229,00**
**NEW!**
**Πτυσσόμενος πάγκος εργασίας πολλαπλών χρήσεων**

- Πάγκος εργασίας (820x630 mm) από πολυπροπυλένιο, με διαβάθμιση σε χιλιοστά και ίντσες
- Λαβή για εύκολη μεταφορά
- Κάτω ράφι για αντικείμενα
- Τηλεσκοπικά πόδια αλουμινίου (550-820 mm)
- Μπορεί να χρησιμοποιηθεί ως βάση
- Αντιολισθητικά πόδια

**ΜΟΝΟ 11,4 KG!**

**ΕΤΟΙΜΟΣ ΓΙΑ ΧΡΗΣΗ ΣΕ ΛΙΓΑ ΔΕΥΤΕΡΟΛΕΠΤΑ,  
 ΕΥΚΟΛΟΣ ΣΤΗ ΜΕΤΑΦΟΡΑ ΚΑΙ ΤΗΝ ΑΠΟΘΗΚΕΥΣΗ  
 ΣΕ ΜΙΚΡΟΥΣ ΧΩΡΟΥΣ.**
**ΠΕΡΙΛΑΜΒΑΝΟΝΤΑΙ ΣΤΑΘΕΡΑ ΕΞΑΡΤΗΜΑΤΑ:**

- ΣΥΡΟΜΕΝΟΙ ΣΦΙΓΚΤΗΡΕΣ (2 ΤΕΜΑΧΙΑ)
- ΣΤΑΘΕΡΟΙ ΣΦΙΓΚΤΗΡΕΣ (2 ΤΕΜ.)
- ΜΕΤΑΛΛΙΚΑ ΣΤΗΡΙΓΜΑΤΑ (2 ΤΕΜ.)

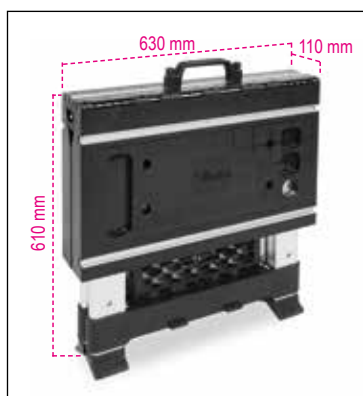

<b>3068</b>	€ 1.833,00 <b>€ 600,00</b>	CE	<b>3069</b>
030680000  61 kg			€ 972,00 <b>€ 564,00</b> 69,5 kg 030690000

**Χειροκίνητο παλετοφόρο με χαμηλά πιρουνία**

**Χαρακτηριστικά:**

- 2 ρόδες κατευθύνσεως, 200x50 mm, κατασκευασμένες από PU
- διπλά μπροστινά ράουλα, 80x70 mm, από PU
- κύλινδροι εισόδου και εξόδου παλετών
- εγκοπή για το σταμάτημα βάθους
- βαλβίδα ελέγχου ταχύτητας καθόδου
- βαλβίδα ασφαλείας υπερφόρτωσης

**Τεχνικά χαρακτηριστικά:**

- μέγιστη ικανότητα: 2500 kg
- συνολικό μήκος: 1200 mm
- μήκος πιρουνιών: 800 mm
- πλάτος πιρουνιών: 540 mm
- μεμονωμένο πλάτος πιρουνιού: 160 mm
- ύψος μοχλού: 1230 mm
- μέγιστο ύψος ανύψωσης: 115 mm



**Χειροκίνητο παλετοφόρο**

**Χαρακτηριστικά:**

- 2 ρόδες κατευθύνσεως, 200x50 mm, κατασκευασμένες από PU
- διπλά μπροστινά ράουλα, 80x70 mm, από PU
- κύλινδροι εισόδου και εξόδου παλετών
- εγκοπή για το σταμάτημα βάθους
- βαλβίδα ελέγχου ταχύτητας καθόδου
- βαλβίδα ασφαλείας υπερφόρτωσης
- **Μοχλός χειρισμού 3 θέσεων**

**Τεχνικά χαρακτηριστικά:**

- μέγιστη ικανότητα: 2500 kg
- συνολικό μήκος: 1550 mm
- μήκος πιρουνιών: 1150 mm
- πλάτος πιρουνιών: 540 mm
- μεμονωμένο πλάτος πιρουνιού: 160 mm
- ύψος μοχλού: 1230 mm
- μέγιστο ύψος ανύψωσης: 115 mm
- διάδρομος αποθήκευσης παλετών: 800x1200 κατά μήκος: 1805 mm
- ακτίνα αναστροφής: 1347 mm



<b>C48M</b>	€ 3.538,00 <b>€ 2.055,00</b>	Beta <b>BRUTUS</b>
048000230  140 kg		400 kg CE

**Ηλεκτρικό καρότσι πλατφόρμας με πάνελ**

- Μηχανοκίνητη πλατφόρμα, με κινητήρα 24V - 400W με τροφοδοσία μπαταρίας 2x12V 33Ah και κάρτα ελέγχου Curtis.
- Επιφάνεια φόρτωσης από ανθεκτικό χάλυβα, επικαλυμμένο με αντιολισθητικό καουτσούκ, με στρογγυλά σωληνωτά πάνελ που εμποδίζουν την πτώση αντικειμένων κατά τη μεταφορά.
- Τα πάνελ μπορούν να αφαιρεθούν, για να ικανοποιήσουν τις εκάστοτε απαιτήσεις μεταφοράς.
- Διαθέτει 2 πνευματικούς τροχούς έλξης (Ø 260 mm) και 2 περιστρεφόμενους ελαστικούς τροχούς (Ø 150 mm), ηλεκτρομαγνητικό φρένο και διαφορικό.
- Παραδίδεται με εξωτερικό φορτιστή μπαταρίας, 220V/50Hz - V/A 24/12



**ΧΑΡΑΚΤΗΡΙΣΤΙΚΑ ΛΕΙΤΟΥΡΓΙΑΣ**

- Ικανότητα φορτίου: **400 kg**
- Ταχύτητα οδήγησης: **4-6 χλμ./ώρα** (ρυθμιζόμενη)
- Αυτονομία μπαταρίας: **4 ώρες**
- Μέγιστη επιτρεπόμενη κλίση με πλήρες φορτίο: **6%**
- Μέγιστη επιτρεπόμενη κλίση με φορτίο 100 kg: **18%**

**ΤΕΧΝΙΚΑ ΧΑΡΑΚΤΗΡΙΣΤΙΚΑ**

- Συνολικές διαστάσεις: 1280x630x1100Y mm
- Ωφέλιμες διαστάσεις πλατφόρμας φόρτωσης με πάνελ: 1150x570 mm
- Ωφέλιμες διαστάσεις πλατφόρμας φόρτωσης χωρίς πάνελ: 1260x620 mm
- Ύψος πλατφόρμας φόρτωσης από το δάπεδο: 320 mm
- Ύψος χώρου μπαταρίας από το πάτωμα: 65 mm
- Βάρος με μπαταρίες: 140 κιλά

**ΣΥΣΚΕΥΕΣ ΑΣΦΑΛΕΙΑΣ:**

- Ηλεκτρονικό φρένο
- Βομβητής
- Προστατευτικό κατά της σύνθλιψης
- Ένδειξη φόρτισης μπαταρίας
- Κάρτα ελέγχου Curtis

## C41H

21 kg

### Τρόλεϊ εργαλείων με 3 συρτάρια

- Σκελετοί από λαμαρίνα και πλαστικές επάνω επιφάνειες, που σημαίνει εξαιρετική στιβαρότητα και μικρότερο βάρος.
- 3 αποσπώμενες μονάδες: 1 κοuti εργαλείων επάνω, 1 κεντρική μονάδα εργαλείων και 1 κάτω μονάδα εργαλείων με ρόδες.
- Υπερμεγέθεις ρόδες (ø 160 mm).
- Τηλεσκοπική λαβή, ρυθμίζεται σε 3 θέσεις.
- Σύστημα ταχείας ελευθέρωσης των μονάδων: εύκολη, γρήγορη πρόσβαση σε όλα τα διαμερίσματα εργαλείων.
- Επάνω κοuti εργαλείων με εσωτερικό διαμέρισμα για αντικείμενα και τρεις δίσκοι μέσα στο κάλυμμα.
- Μπορεί να χρησιμοποιηθεί με 2 μονάδες.



C41H W  
RAL 9016

C41H Y  
RAL 1023

C41H R  
RAL 3000

C41H V  
RAL 6016

C41H B  
RAL 5002

C41H G  
RAL 7016

C41H N  
RAL 9005



920 mm  
335 mm  
536 mm

- 041000002 041000021
- 041000024 041000006
- 041000012 041000008
- 041000010 041000005

€ 765,00  
**€ 444,00**

## C19

021190001

3,4 kg

€ 71,50  
**€ 41,50**

Εργαλειοθήκη αναδιπλούμενη με τρία διαμερίσματα, από λαμαρίνα



160 mm  
200 mm  
450 mm

## C20L

021200002

5,4 kg

€ 110,50  
**€ 64,00**

Εργαλειοθήκη αναδιπλούμενη με πέντε διαμερίσματα, από λαμαρίνα



210 mm  
200 mm  
550 mm

## CP15

021150201

2 kg

€ 62,50  
**€ 36,50**

Εργαλειοθήκη, μακριά σειρά, από πλαστικό, αποσπώμενοι δίσκοι εργαλείων, άδεια

- 3 δίσκοι εργαλείων στο κάλυμμα με ρυθμιζόμενα διαχωριστικά
- 1 εσωτερικός δίσκος εργαλείων με ρυθμιζόμενα διαχωριστικά
- Ικανότητα μεταφοράς: 30 kg



250 mm  
240 mm  
445 mm

Κιβώτιο εργαλείων, από λαμαρίνα

## C22B-0

022000150

13 kg

€ 293,00  
**€ 164,00**

720x320x310 mm

## C22BM-0

022000160

20 kg

€ 337,00  
**€ 189,00**

850x360x350 mm

## C22BL-0

022000170

26 kg

€ 453,00  
**€ 263,00**

1010x410x400 mm



**2700S/VU**

**NEW!**

20 kg

**Πτυσσόμενο τρόλεϊ εργαλείων για εξωτερικές εργασίες**



**PATENTED!**

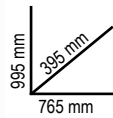

~~€ 1.360,00~~  
**€ 790,00**

- 2 συρτάρια, 588x277 mm, με γλίστρες με ρουλεμάν για άνοιγμα από δυο πλευρές.
- Μεγάλο διαμέρισμα κάτω, 588x277x220 mm.
- Σκελετός από λαμαρίνα.
- 2 ρόδες σταθερές, Ø 160 mm, και 2 περιστρεφόμενες, Ø 100 mm (μια με φρένο).
- Θερμοπλαστική επιφάνεια εργασίας με 6 ενσωματωμένους δίσκους για εργαλεία.
- Κεντρική κλειδαριά.
- Δέχεται διαχωριστικά και μαλακούς δίσκους τακτοποίησης MC



Ral 2011	Ral 7016	Ral 3000	n°	Max
027000231	027000232	027000233	2	70 mm / 20 kg

**+100 ΕΡΓΑΛΕΙΑ Beta**  
Περιλαμβάνονται στην τιμή



Ποσότητα/Περιγραφή	Beta N.
7 γερμανοπολύγωνα 6-7-8-10-13-17-19 mm	42
9 κλειδιά Allen γωνιακά 1,5-2-2,5-3-4-5-6-8-10 mm	BW 96N/SC9
1 Γαλλικό κλειδί 150 mm	111E
61 Σει 60 μύτες με μαγνητική υποδοχή, σε θήκη τσέπης	BW 861/C61
1 πλαγιοκόφτης με λαβές από διπλό στρώμα PVC, βιομηχανικό φινιρίσμα 160 mm	1082G
1 ψαλίδι ηλεκτρολόγου, ίσιες λάμες	1128BMX
1 πένα βαριάς χρήσης, με λαβές από διπλό στρώμα PVC, βιομηχανικό φινιρίσμα 180 mm	1150G
3 κατασβίδια για βίδες με εγκοπή 3,5x100-5,5x150-6,5x150	1290
3 κατασβίδια για βίδες με σταυρό Phillips PH0x100-PH1x120-PH2x150	1292
1 σφυρί μηχανικού 300g	1370
1 μέτρο ρολό 3m	1692
1 κοπίδι 18 mm	1771
10 18 mm ανταλλακτικές λεπίδες (10 τεμάχια) για κοπίδια 1771, 1771BM, 1771HD	1771RL

- Πτυσσόμενο τρόλεϊ εργαλείων, με πτυσσόμενες κολώνες για εύκολη μεταφορά.



**C51**

21 kg

**Τρόλεϊ**

- 3 επιφάνειες καλυμμένες με αντιολισθητικό αυλακωτό λάστιχο
- Δύο δυνατότητες τοποθέτησης της κεντρικής επιφάνειας εργασίας
- Τέσσερις ρόδες Ø 100 mm: 2 σταθερές και 2 περιστρεφόμενες (μία με φρένο)



Ral 2011	Ral 7016	Ral 3000
051000001	051000002	051000003

~~€ 392,00~~  
**€ 222,00**

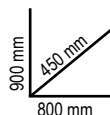

**2080/V12**

020800000 1,8 kg

€ 76,50  
**€ 44,50**

**Εργαλειοθήκη με 12 αποσπώμενους δίσκους εργαλείων, άδεια**

Αποσπώμενοι, πτυσσόμενοι δίσκοι, για άμεση αναγνώριση του περιεχομένου  
Μπορεί να κρεμαστεί σε θηλιές ζώνης



300x330x145 mm

**2080/V17**

020800200 750 g

€ 29,50  
**€ 17,10**

**Εργαλειοθήκη με 17 αφαιρούμενους δίσκους εργαλείων**

Ένα απαραίτητο εργαλείο για την τακτοποίηση και τη μεταφορά μικροαντικειμένων με τάξη και ακρίβεια.



335x285x65 mm



**2080/DS**

020800210 760 g

€ 27,00  
**€ 15,70**

**ΜΙΚΡΗ εργαλειοθήκη, με 15 διαμερίσματα και 10 αφαιρούμενα διαχωριστικά**



Μπορούν να τοποθετηθούν το ένα πάνω στο άλλο και να συνδεθούν μεταξύ τους

375x315x65 mm



Η τέλεια λύση για τη μεταφορά μικροαντικειμένων, όπως βίδες, παξιμάδια, ροδέλες, πριτσίνια και βύσματα.



€ 32,00  
**€ 18,60**

**2080/DL**

020800211 970 g

**ΜΕΓΑΛΗ εργαλειοθήκη, με 15 διαμερίσματα και 8 αφαιρούμενα διαχωριστικά**



Μπορούν να τοποθετηθούν το ένα πάνω στο άλλο και να συνδεθούν μεταξύ τους

440x330x75 mm



**2036/TV**

020360000 7,5 kg

€ 643,00  
**€ 374,00**

**Τρόλει εργαλείων, από παχύ πολυπροπυλένιο, αλουμινένιες ακμές, άδειο**

- Τηλεσκοπική λαβή
- Τρελές ρόδες με ρουλιμάν

480x267x408 mm



• 2 πίνακες εργαλείων

**C5**

021050000 / 2,8 kg

~~€ 197,50~~  
**€ 115,00**
**Σακίδιο**

- Αφαιρούμενος εσωτερικός πίνακας εργαλείων
- Έξι εξωτερικές τσέπες και δύο εσωτερικές
- Αδιάβροχος πλαστικός πάτος
- Διπλός μίαντας ασφαλείας για προσαρμογή του σακιδίου στους ώμους
- Εργονομική παραγεμισμένη πλάτη



400x200x500 mm

**C6T**

021060010 / 4,9 kg

~~€ 274,00~~  
**€ 159,50**
**Σάκος με ρόδες**

- Τηλεσκοπική λαβή για εύκολη μετακίνηση
- Ενσωματωμένες ρόδες με πρακτικό προστατευτικό από σκόνη για χρήση σαν σακίδιο
- Δύο αφαιρούμενοι πίνακες εργαλείων
- Εσωτερική θήκη για PC και πέντε εξωτερικές τσέπες
- Αδιάβροχος πλαστικός πάτος



360x200x480 mm

**Σάκος**

- Σκληρός σκελετός
- Διπλός πάτος.
- Χειρολαβή που γέρνει για πιο άνετη πρόσβαση στα εργαλεία
- Ελαστικές ταινίες για εργαλεία και τσέπες εσωτερικά και εξωτερικά
- Κάλυμμα
- Δίσκος εργαλείων στον διπλό πάτο
- Μπορεί να προσαρμοστεί σε τρόλεϊ C8

**C10S**

021100001 / 2,9 kg

~~€ 158,50~~  
**€ 92,00**

420x220x250 mm

**C10**

021100000 / 3,3 kg

~~€ 202,00~~  
**€ 117,00**

520x220x250 mm



(C10S - 420 mm) (C10 - 520 mm)

**C11**

021110000 / 1,8 kg

~~€ 115,00~~  
**€ 67,00**
**Σάκος**

- Σκληρός πάτος ανθεκτικός σε νερό
- Ελαστικές ταινίες για εργαλεία και τσέπες εσωτερικά και εξωτερικά
- Θήκες για έγγραφα στον διπλό πάτο του καλύμματος



410x230x250 mm

**C7AT**

021070010 / 2,8 kg

~~€ 160,00~~  
**€ 93,00**
**Τσάντα εργαλείων από τεχνικό ύφασμα**

- κατασκευασμένο από εξαιρετικά ανθεκτικό τεχνικό ύφασμα
- ενισχυμένη βάση με πόδια από καουτσούκ
- διπλή χειρολαβή για ασφαλές, ισορροπημένο κράτημα
- μεγάλη μπροστινή θήκη εγγράφων με φερμουάρ και πρόσθετο διαμέρισμα με διπλό στραπ + κλιπ κλεισίματος
- διπλή πλαϊνή τσέπη με κλείσιμο στραπ
- ευρύχωρο εσωτερικό διαμέρισμα με πρόσθετη θήκη εγγράφων
- μπροστινό άνοιγμα με φερμουάρ και στις δύο πλευρές της τσάντας για γρήγορη πρόσβαση στα εργαλεία:
  - 29 θήκες και 13 ελαστικές ζώνες εργαλείων στην μπροστινή πλευρά,
  - 33 θήκες εργαλείων στην πίσω πλευρά.
- παραδίδεται πλήρης με ρυθμιζόμενο ενισχυμένο μίαντα ώμου



470x200x340 mm

- θήκη για υπολογιστή και tablet με προστατευτικό εσωτερικό μαξιλάρι (μέγεθος υπολογιστή έως L=370 mm, H=250 mm)



**C9DA**

021090005

2,4 kg

€ 129,00  
**€ 75,00**

**Τσάντα εργαλείων με μεγάλο άνοιγμα**

- κατασκευασμένη από εξαιρετικά ανθεκτικό τεχνικό ύφασμα
- σκληρή πλαστική βάση, υδατοαπωθητική
- ενισχυμένη πάνω λαβή για ασφαλές κράτημα
- διπλή πλαϊνή τσέπη με κλείσιμο στραπ
- δύο πλαϊνές θήκες εργαλείων με μεγάλα ανοίγματα, για γρήγορη πρόσβαση και τέλεια ορατότητα του περιεχομένου
  - 22 θήκες εργαλείων και πρόσθετη θήκη με φερμουάρ στην μπροστινή πλευρά
  - 14 θήκες εργαλείων και πρόσθετη θήκη με φερμουάρ στην πίσω πλευρά
- παραδίδεται πλήρης με ρυθμιζόμενο ενισχυμένο ιμάντα ώμου



420x220x310 mm

**C3**

021030000

917 g

€ 78,50  
**€ 45,50**

**Μίνι εργαλειοθήκη, από τεχνικό ύφασμα**

- 1 εξωτερική τσέπη μπροστά με φερμουάρ
- 2 τσέπες στο πλάι με δίσκους εργαλείων
- 1 πρακτική τσέπη πίσω με κλείσιμο Velcro
- 1 αφαιρούμενος εσωτερικός πίνακας εργαλείων, με ελαστικά κορδόνια και στις δύο πλευρές
- Πλήρης με ιμάντα ώμου



230x110x320 mm



**ΜΙΝΙ ΕΡΓΑΛΕΙΟΘΗΚΗ ΑΠΟ ΤΕΧΝΙΚΟ ΥΦΑΣΜΑ**



• Διασύνδεση USB για φόρτιση συσκευών

**2001/BZ27 VU**

020010157

3,9 kg

€ 354,00  
**€ 204,50**

**Πτυσσόμενη τσάντα εργαλείων με συλλογή 27 εργαλείων, γενικής χρήσης**



380x290x60 mm



**27**

**Ποσότητα/Περιγραφή**

- 1 φαλίδι ηλεκτρολόγου
- 1 πένσα γενικής χρήσης = 180 mm
- 6 γερμανοπολύγωνα 7-8-10-13-17-19 mm
- 3 καταβίδια για βίδες με εγκοπή ● 3x75 - 4x100 - 5,5x150 mm
- 3 καταβίδια για βίδες με σταυρό Phillips® ● PH0x60 - PH1x80 - PH2x100 mm
- 9 γωνιακά κλειδιά Allen ○ 1,5-2-2,5-3-4-5-6-8-10 mm
- 1 σφυρί 300 g
- 1 γκαζοτάναλια 250 mm
- 1 μέτρο-ρολό 5 m
- 1 κοπίδι 18 mm

**Beta N.**

- 1128BMX
- 1150
- 42
- 1201E
- 1202E
- 96/SC9
- 1370
- 1048N
- 1692/5
- 1771

42

## ΤΟ ΚΛΕΙΔΙ ΣΥΜΒΟΛΟ ΤΟΥ ΒΕΤΑ



Ένα κομψό, λεπτό σχήμα που ενισχύεται από ένα λεπτό προφίλ, ελαφρύτερο στην αφή.

*Η αντοχή, η ανθεκτικότητα και ο εργονομικός σχεδιασμός του κλειδιού Beta φτάνουν σε ακόμη υψηλότερες τιμές, παρέχοντας στους χρήστες το καλύτερο δυνατό εργαλείο. Η διαδικασία κατασκευής πραγματοποιείται στα εργοστάσιά μας στο Sonico και στη Sulmona, με βάση την προηγμένη τεχνολογία αυτοματισμού και τους καλύτερα εκπαιδευμένους εργαζόμενους.*



### ΙΣΧΥΡΟ

Οι τιμές ροπής υπερδιπλασιάστηκαν σε σύγκριση με τις απαιτήσεις που πρέπει να πληρούνται σύμφωνα με το ISO 1711.

### ΔΥΝΑΜΗ

Αξιόλογη δύναμη: ακόμη και σε περιπτώσεις ακατάλληλης χρήσης, το κλειδί παραμορφώνεται, χωρίς να σπάσει ξαφνικά.

### ΕΡΓΟΝΟΜΙΚΟ

Πολύγωνο με κλίση 15° για την προστασία του χεριού. Το σχήμα που παίρνει είναι από καλούπτι, δεν κάμπτεται εκ των υστέρων.

**42/SP15**

000421078

€ 229,00

**€ 133,00**

Σετ με 15 κλειδιά γερμανοπολύγωνα με βάση



6-7-8-9-10-11-12-13-14-15-16-17-19-22-24 mm

**42/SP25**

000421085

€ 583,00

**€ 333,00**

Σετ με 25 κλειδιά γερμανοπολύγωνα με βάση



6-7-8-9-10-11-12-13-14-15-16-17-18-19-20-21-22-23-24-25-26-27-28-30-32 mm

**55/B12N**

000550164

€ 187,50

**€ 109,00**

Σετ με 12 κλειδιά γερμανικά διπλά σε θήκη ρολό από ανθεκτικό πολυεστέρα



6x7-8x9-10x11-12x13-14x15-16x17-18x19-20x22-21x23-24x26-25x28-30x32 mm

**42/SC9I**

000421087

€ 135,50

**€ 78,50**

Σετ με 9 γερμανοπολύγωνα, με συμπαγή βάση

- Συμπαγής, πρακτική, εύκολη στη μεταφορά βάση
- Γρήγορη αναγνώριση μεγέθους κλειδιού
- Κλειδί ασφαλισμένο στη βάση

8-10-11-12-13-14-15-17-19 mm



**141/B6**

001410066

Σετ με 6 γερμανοπολύγωνα, με αναστρεφόμενη καστάνια, ίσια σειρά (κωδ. 141), σε θήκη

8-10-13-14-17-19 mm



€165,00  
**€ 92,50**



**142SN/SC9**

001420259

Σετ με 9 αρθρωτά γερμανοπολύγωνα με καστάνια (142SN)

8-10-11-12-13-14-15-17-19 mm



€309,00  
**€ 179,50**

**142/SC9I**

001420087

Σετ με 9 κλειδιά γερμανοπολύγωνα με αναστρεφόμενη καστάνια, με συμπαγή βάση στήριξης

8-10-11-12-13-14-15-17-19 mm



€264,00  
**€ 147,50**

**192/S2**

001920070

Σετ με 2 κλειδιά πολύγωνα με αναστρεφόμενη καστάνια



€79,00  
**€ 46,00**

8 ΜΕΓΕΘΗ ΕΝΣΩΜΑΤΩΜΕΝΑ ΣΕ 2 ΚΛΕΙΔΙΑ

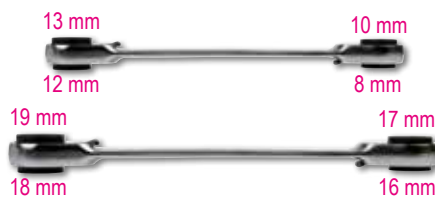

**186 8-32**

001860008

Κλειδί αυτασφαλίζον με αυτόματη ρύθμιση για εξάγωνα, 8 μέχρι 32 mm

Ιδανικό για βίδες εξάγωνες, Spline, τετράγωνες και Torx®, ακόμα και κατεστραμμένες.



L 260 mm



SPLINE®  
12 πλευρές

τετράγωνες

Torx®

εξάγωνες

70%  
κατεστραμμένες

# 111

## ΤΑ ΝΕΑ ΡΥΘΜΙΖΟΜΕΝΑ ΓΑΛΛΙΚΑ ΚΛΕΙΔΙΑ ΜΕ ΚΛΙΜΑΚΑ



Beta 111, επιτρέπουν στα παξιμάδια και τα μπουλόνια διαφορετικού μεγέθους να σφίγγονται και να χαλαρώνουν μέσω των συρόμενων σιαγόνων, οι οποίες μπορούν να ρυθμιστούν μέσω των κεντρικών κυλίνδρων.

Το κεφάλι έχει γωνία 15°, επιτρέποντας την πρόσβαση σε δυσπρόσιτους χώρους, όπως συμβαίνει με τα εμβληματικά γερμανοπολύγωνα κλειδιά μας, "42"

Κατασκευασμένο από κράμα χάλυβα υψηλής απόδοσης για αυξημένη μηχανική αντοχή στρέψης

Τρύπα στη λαβή για κρέμασμα κλειδιού

Διπλή σήμανση λέιζερ σε mm/ίντσες



Συμπαγής κεφαλή με εντελώς ανοιχτό σιαγόني

Ειδική θερμική επεξεργασία για εξαιρετική αντοχή στη φθορά

Με βάση τις νέες εργονομικές ιδιότητες, το βάρος έχει μειωθεί κατά 20%

### 111E

Κλειδιά γαλλικά με κλίμακα, επιχρωμιωμένα  
• Δεξιόστροφη περιστροφή του πείρου



	L mm	L "	A max mm		€
<b>111E 100</b>	100	4	15	001110110	<del>€ 30,50</del> € 17,80
<b>111E 150</b>	150	6	24	001110115	<del>€ 31,50</del> € 18,40
<b>111E 200</b>	200	8	29	001110120	<del>€ 39,00</del> € 22,60
<b>111E 250</b>	250	10	34	001110125	<del>€ 47,00</del> € 27,50
<b>111E 300</b>	300	12	40	001110130	<del>€ 62,50</del> € 36,50
<b>111E 380</b>	380	15	45	001110138	<del>€ 122,50</del> € 71,00
<b>111E 450</b>	450	18	54	001110145	<del>€ 204,00</del> € 118,50
<b>111E 600</b>	600	24	62	001110160	<del>€ 282,00</del> € 164,00

### 111E/D3

€ 118,00  
**€ 68,50**

**NEW!**

001110163

Σετ 3 κλειδιά γαλλικά με κλίμακα, επιχρωμιωμένα



### 111CM

Κλειδιά γαλλικά μεγάλου ανοίγματος, επιχρωμιωμένα, κοντή σειρά  
• Δεξιόστροφη περιστροφή του πείρου



	L mm	L "	A max mm		€
<b>111CM 170</b>	170	6	32	001110770	<del>€ 46,50</del> € 27,00
<b>111CM 220</b>	220	8	38	001110722	<del>€ 56,50</del> € 33,00
<b>111CM 270</b>	270	10	46	001110727	<del>€ 74,50</del> € 43,50

### 111EN

Κλειδιά γαλλικά με κλίμακα, φωσφατωμένα  
• Αριστερόστροφη περιστροφή του πείρου



	L mm	L "	A max mm		€
<b>111EN 100</b>	100	4	15	001110410	<del>€ 28,00</del> € 16,20
<b>111EN 150</b>	150	6	24	001110415	<del>€ 29,50</del> € 17,00
<b>111EN 200</b>	200	8	29	001110420	<del>€ 34,00</del> € 19,90
<b>111EN 250</b>	250	10	34	001110425	<del>€ 42,50</del> € 24,60
<b>111EN 300</b>	300	12	40	001110430	<del>€ 57,00</del> € 33,00
<b>111EN 380</b>	380	15	45	001110438	<del>€ 113,00</del> € 65,50
<b>111EN 450</b>	450	18	54	001110445	<del>€ 192,50</del> € 112,00

**96/SC9**  
000960374 €25,50  
**€ 14,90**

Σετ με 9 γωνιακά κλειδιά Allen σφαιρικής κεφαλής

Ø mm	L mm
1,5	45
2	50
2,5	57
3	64
4	72
5	83
6	94
8	105
10	119



**96BPC/SC9**  
000960354 €53,00  
**€ 31,00**

Σετ με 9 γωνιακά κλειδιά Allen σφαιρικής κεφαλής

Ø mm	L mm
1,5	79
2	84
2,5	89
3	99
4	108
5	126
6	148
8	168
10	187



**97BTX/SC8**  
000970164 €93,50  
**€ 54,50**

Σετ με 8 γωνιακά κλειδιά σφαιρικής κεφαλής, για βίδες Torx®

Ø mm	L mm
T9	62
T10	71
T15	81
T20	92
T25	94
T27	105
T30	114
T40	129

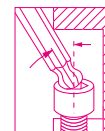

**97BTXL/SC8**  
000970364 €118,50  
**€ 64,00**

Σετ με 8 γωνιακά κλειδιά σφαιρικής κεφαλής, για βίδες Torx®

Ø mm	L mm
T9	80
T10	86
T15	100
T20	110
T25	126
T27	140
T30	160
T40	176

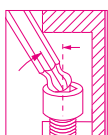

**ΠΟΛΥ ΜΑΚΡΙΑ ΣΕΙΡΑ +25%**



**97BRTL/SC8**  
000970464 €103,50  
**€ 60,00**

Σετ με 8 κλειδιά γωνιακά σφαιρικής κεφαλής, μακριά

Ø mm	L mm
T9	80
T10	86
T15	100
T20	110
T25	126
T27	140
T30	160
T40	176



**ΠΟΛΥ ΜΑΚΡΙΑ ΣΕΙΡΑ +25%**



**96LBP/SC9**  
000961354 €38,50  
**€ 22,00**

Σετ με 9 κλειδιά Allen γωνιακά σφαιρικής κεφαλής, πολύ μακριά σειρά

Ø mm	L mm
1,5	90
2	100
2,5	112
3	127
4	144
5	163
6	184
8	204
10	230



**ΠΟΛΥ ΜΑΚΡΙΑ ΣΕΙΡΑ +30%**



**96BP-HO/SC9**  
000961254 €57,50  
**€ 33,50** **NEW!**

Σετ 9 κλειδιά Allen γωνιακά σφαιρικής κεφαλής, με σύστημα συγκράτησης βιδών

Ø mm	L mm
1,5	79
2	84
2,5	89
3	99
4	100
5	126
6	148
8	168
10	187



**96BP-CL/SC9**  
000961619 €48,50  
**€ 24,00**

Σετ με 9 κλειδιά Allen σφαιρικής κεφαλής, χρωματισμένα

Ø mm	L mm
1,5	91
2	102
2,5	113
3	128
4	143
5	163
6	185
8	206
10	231

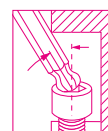

**ΠΟΛΥ ΜΑΚΡΙΑ ΣΕΙΡΑ +30%**



**96T/S5P**  
000960946

€ 76,50  
**€ 44,50**

Σετ με 5 κλειδιά Allen γωνιακά με λαβή

○ 2,5-3-4-5-6 mm



**97TTX/S6**  
000970791

€ 110,00  
**€ 64,00**

Σετ με 6 γωνιακά κλειδιά σφαιρικής κεφαλής για βίδες Torx®, με λαβή

○ T10-T15-T20  
T25-T30-T40



**951**  
009510687

**951/S6**  
€ 154,50  
**€ 90,00**

## ΤΟ ΠΡΩΤΟΤΥΠΟ

Όταν αυτό το κλειδί ξεκίνησε, το 1980, ήταν μια επανάσταση. Σχεδιασμένο για να δουλεύει σε βίδες υψηλής αντίστασης, είναι συνώνυμο με γρήγορο χειρισμό, ακριβή εφαρμογή και ευέλικτη χρήση. Η εξαγωνική λαβή T μπορεί να ρυθμιστεί ανάλογα με τις ανάγκες. Τα εξαγωνικά άκρα έχουν σχεδιαστεί για να μεταδίδουν τη μέγιστη δυνατή ροπή στη βίδα. Το μήκος της ράβδου επιτρέπει την αβίαστη εφαρμογή αξιοσημείωτων ροπών στις βίδες. Οι συνεχείς βελτιώσεις στην παραγωγή έχουν μεταφραστεί, για παράδειγμα, σε φινιρίσματα αμμοβολής και αιχμηρά εξαγωνικά άκρα, τα οποία επιτρέπουν μια καλύτερη προσαρμογή σε κάθε βίδα, συμπεριλαμβανομένων των φθαρμένων βιδών. Η σήμανση με λέιζερ έχει ως αποτέλεσμα μια πιο ανθεκτική ράβδο.

Σετ με 6 κλειδιά Allen σε T με τρία εξάγωνα αρσενικά άκρα

○ 2,5-3-4-5-6-8 mm



**952**  
009520079

**952/D7**  
€ 303,00  
**€ 176,00**

## ΤΟ ΑΞΙΟΠΙΣΤΟ

Αξιόπιστη, ακριβής προ-τοποθέτηση είναι το μυστικό της επιτυχίας αυτού του κλειδιού. Η σπαστή άρθρωση διατηρεί τη λειτουργία της με την πάροδο των ετών, χωρίς να απαιτείται καμία ρύθμιση.

Γωνία περιστροφής: 50°.

Μπορεί να χρησιμοποιηθεί σε σταθερή θέση 90°.

Συρόμενη λαβή T, μπορεί να σταματήσει στην απαιτούμενη θέση σε όλο το μήκος της.

Τριπλή σήμανση μεγέθους στην κεφαλή.

Σετ με 7 κλειδιά σε T με αρθρωτά εξάγωνα καρυδάκια

○ 7-8-10-12-13-14-17 mm



**950/D6**  
009500096

€ 207,50  
**€ 120,50**

Σετ 6 εξάγωνα καρυδάκια με λαβή T

○ 7-8-10-13-17-19 mm



## ΤΟ ΛΕΙΤΟΥΡΓΙΚΟ, ΕΡΓΟΝΟΜΙΚΟ ΚΑΤΣΑΒΙΔΙ

**Beta** **ENOX-E**

ΕΙΝΑΙ ΕΠΙΣΗΣ ΗΛΕΚΤΡΙΚΟ ΤΩΡΑ!

1/4

Διάρκεια ζωής: μπορείτε να βιδώσετε έως και 1.000 βίδες με έναν κύκλο φόρτισης

**Ευελιξία:** αυτό το εργαλείο καλύπτει όλες τις ανάγκες- παρέχεται με θήκη ζώνης, πλήρης με 6 μύτες 50mm με μικτές κεφαλές. Επιπλέον, μπορεί να χρησιμοποιηθεί με όλα τις μύτες με εξάγωνους οδηγούς 1/4".

**Ευκολία:** οι μικρότερες διαστάσεις και οι μπροστινές λυχνίες LED το καθιστούν ιδανικό για χρήση σε μικρούς, ελλειπώς φωτιζόμενους χώρους.



**Εξαιρετική συγκράτηση:** προσαρμόζεται στο χέρι σας και επιτρέπει σταθερό, άνετο κράτημα, τόσο κατά την ηλεκτρική όσο και κατά τη χειροκίνητη λειτουργία, με αποτέλεσμα τη μειωμένη κόπωση του χεριού και του καρπού.



6 ΜΥΤΕΣ 50 MM-ΜΗΚΟΣ  
ΠΕΡΙΛΑΜΒΑΝΟΝΤΑΙ ΜΥΤΕΣ

1210E/GE

012100701

Ηλεκτρικό κατσαβίδι Enox-E



€ 207,00  
€ 120,00

1211E/GE

012110701

Ηλεκτρικό κατσαβίδι Enox-E



€ 222,00  
€ 129,00

**Τεχνικά χαρακτηριστικά:**

- Μπαταρία λιθίου 3.7V 2300mAh
- Μέγιστη ροπή σε ηλεκτρική λειτουργία: 1,2 Nm
- Πάνω από 1.000 βιδώματα με 1,2 Nm ανά κύκλο φόρτισης
- Ταχύτητα: 250 rpm
- Εξαιρετική στατική αντοχή (έως 12 Nm, χειροκίνητη σύσφιξη)
- Εξαιρετική μηχανική αντοχή
- Μαγνητική υποδοχή μυτών 1/4"
- Συμβατό με όλες τις τυποποιημένες μύτες
- Επαναφορτιζόμενο μέσω καλωδίου USB-C (περιλαμβάνεται)
- Η θύρα USB-C προστατεύεται με βιδωτό καπάκι
- Λυχνίες LED στον μπροστινό δακτύλιο για βελτιωμένη ορατότητα της περιοχής εργασίας
- Κατά τη φόρτιση, οι σταθερές λυχνίες LED υποδεικνύουν ότι η φόρτιση έχει ολοκληρωθεί
- Εργονομική ηγίον λαβή εμπνευσμένη από το κατσαβίδι Enox
- Ενσωματωμένα και στεγανά κουμπιά λειτουργίας
- Βολική ζώνη με θήκες για μύτες (περιλαμβάνονται 6 μικτές μύτες μήκους)

### 1203E/D5

012031001

€ 39,00

€ 21,90



Σετ με 5 κατσαβίδια

1201E ● 3,5x100-5,5x150-6,5x150 mm  
1202E ● PH1x80-PH2x100 mm

### 1203E/D8P

012031018

€ 52,50

€ 30,50



Σετ με 8 κατσαβίδια

1201E ● 2,5x50-3x75-4x100-5,5x100-6,5x150 mm  
1202E ● PH0x60-PH1x80-PH2x100 mm

### 1203E/D10N

012031019

€ 66,00

€ 38,00



Σετ με 10 κατσαβίδια

1201E ● 2,5x50-3x75-4x100-5,5x150-6,5x150 mm  
1202E ● PH0x60-PH1x80-PH2x100 mm  
1201EN ● 4x30 mm  
1202EN ● PH1x30 mm

### 1207E/TX-D7

012071207

€ 63,00

€ 37,00



Σετ με 7 κατσαβίδια

1207E/TX ● T6-T8-T10-T15-T20-T25-T30

### 1263/D8

012630008

€ 70,50

€ 41,00



Σετ με 8 κατσαβίδια

1260 ● 2,5x50-3x75-4x100-5,5x125-6,5x150 mm  
1262 ● PH0x60-PH1x80-PH2x100 mm

### 1263/D10

012630010

€ 93,50

€ 54,50



Σετ με 10 κατσαβίδια

1260 ● 3x75-3,5x100-4x125-5,5x150-6,5x150 mm  
1262 ● PH0x60- PH1x80-PH2x100 mm  
1260N ● 4x30 mm  
1262N ● PH1x30 mm

### 1267TX/D7

012670307

€ 78,50

€ 46,00



Σετ με 7 κατσαβίδια

1267TX ● T6-T8-T10-T15-T20-T25-T30

### 1293/S12

012930203

€ 166,00

€ 93,00



Σετ με 12 κατσαβίδια

1290 ● 0,5x3x75-0,8x4x125-1x5,5x150  
1,2x6,5x150-1,2x8x200 mm  
1290N ● 0,8x4x30 mm  
1292 ● PH0x3x60 -PH1x4,5x80  
PH2x6x100-PH3x8x150 mm  
1292N ● PH1x4,5x30-PH2x6x30 mm

**Betamax**  
MAXIMUM PERFORMANCE

### 1243/D7

012430017

€ 130,50

€ 75,50



Σετ με 7 κατσαβίδια με χαλύβδινη κεφαλή

1241 ● 5,5x100-6,5x125-1,2x150-1,6x200 mm  
1242 ● PH1x100-PH2x100-PH3x150 mm



**Beta** *evolution*  
Η ΕΞΕΛΙΞΗ ΤΟΥ  
ΚΑΤΣΑΒΙΔΙΟΥ!

Σετ με 10 μύτες με μαγνητική συγκράτηση, σε θήκη τσέπης

1/4

NEW!

861MIX/A10

008610800

€ 37,00  
€ 21,50



- 861LP 0,5x3-1x5,5-1,2x6,5 mm
- ⊕ 861PH PH1-PH2(x2)-PH3
- ⊕ 861PZ PZ1-PZ2-PZ3
- 882M1 ○ 1/4 ● 1/4

861PE/A10

008610820

€ 39,00  
€ 22,60



- 861PE 2-2,5-3(x2) 4(x2)-5(x2) 6-8 mm
- 882M1 ○ 1/4 ● 1/4

861PHZ/A10

008610810

€ 37,00  
€ 21,50



- ⊕ 861PH PH1-PH2(x3)-PH3
- ⊕ 861PZ PZ1-PZ2(x3)-PZ3
- 882M1 ○ 1/4 ● 1/4

861TX/A10

008610870

€ 40,00  
€ 23,30



- ⊕ 861TX T7-T8-T9-T10 T15-T20-T25 T27-T30-T40
- 882M1 ○ 1/4 ● 1/4

867/C52

008670901

2,1 kg

€ 152,50  
€ 89,00

52 εξαγωνες μύτες, 10 mm  
2 βοηθητικά εξαρτήματα

10

52x

250x170x70 mm



867PE	○	4-5-6-7-8-10-12 mm
867PE/L	○	4-5-6-7-8-10-12 mm
867XZN	○	M5-M6-M8-M10-M12
867XZN/L	○	M5-M6-M8-M10-M12
867TX	⊕	T20-T25-T30-T40-T45-T50-T55
867TX/L	⊕	T20-T25-T30-T40-T45-T50-T55
867RTX	⊕	T20-T25-T30-T40-T45-T50-T55
867RTX/L	⊕	T20-T25-T30-T40-T45-T50-T55
867/1	○	10 mm - □ 3/8"
867/2	○	10 mm - □ 1/2"

862F/A7

008620950

€ 68,50  
€ 35,00

7 μαγνητικές μύτες,  
καρυδάκια εξαγωνα, σε  
πλαστική κασετίνα

○ 5,5-6-7-8-10-12-13 mm

7x



1/4

862XP/A16

008620960

€ 86,50  
€ 48,50

Σετ με 16 κρουστικές μύτες σε  
θήκη τσέπης

- Κρουστικές μύτες
- ⊕ PH2(x2)-PH3
- ⊕ PZ2(x2)-PZ3
- T20-T25(x2) T30(x2)-T40(x2)
- 4-5-6 mm

16x



50 mm

1/4

1256/C36-2

012560100

200 g

€ 85,00  
€ 49,50

Μικροκατσαβίδι με διπλό υλικό με 36 εναλλάξιμες  
μύτες 4-mm και μαγνητική προέκταση

1256TX	⊕	T3-T4-T5-T6-T7-T8-T9-T10-T15
1256RTX	⊕	T6-T7-T8-T9-T10
1256LP	●	0,8-1,2-1,5-1,8-2-2,5-3-3,5-4 mm
1256PE	○	0,7-0,9-1,3-1,5-2 mm
1256PH	⊕	PH000-PH00-PH0-PH1
1256PZ	⊕	PZ000-PZ00-PZ0-PZ1
1256/20		
1256/30		

130x60x35 mm



38x

4 mm

**1600Q 10** €48,00  
**€ 28,00**  
 016000010

**1/4"** Πολυεργαλείο 4 κλειδιών με αρθρωτό σύνδεσμο, για χειριστές πίνακα ελέγχου

- Πολυεργαλείο 8 κλειδιών, μπορεί να περιστραφεί για να επιλέξετε εύκολα την κεφαλή που θα χρησιμοποιήσετε.
- Μαγνητική άρθρωση για αυξημένη δύναμη.
- 1/4" αρσενική υποδοχή για καρυδάκια.



Κλειδί για εργασίες συντήρησης σε αμέτρητες βιομηχανίες, π.χ. ηλεκτρισμού, υδραυλικών, εξαερισμού και αερίου.



**861/C100** €116,50  
**€ 67,50**  
 008616998

**1/4"** 98 μύτες με 2 συγκρατήσεις μυτών, σε θήκη

- Για ηλεκτρικά, και κατσαβίδια χειρός και αέρος

155x117x37 mm



100x

- 861LP 3-4-4,5-5,5(x3)-6,5(x2)-8(x2) mm
  - ⊕ 861PH PH0(x2)-PH1(x3)-PH2(x3)-PH3(x2)-PH4
  - ⊕ 861PZ PZ1(x3)-PZ2(x3)-PZ3(x2)-PZ4
  - 861PE 2-2,5(x2)-3(x2)-4(x2)-5(x2)-6(x2)-8-10 mm
  - ⊗ 861TX T6-T7-T8-T9-T10(x2)-T15-T20(x2)-T25(x2)-T27-T30(x2)-T40(x2)
  - ⊗ 861RTX T6-T7-T8-T10-T15-T20-T25-T27-T30-T40
  - ⊗ 861XZN M5-M6-M8
  - ⊗ 861TQS 0-1-2-3-4-5-6-8-10
  - ⊗ 861TRW 1-2-3-4-5-6
  - ⊗ 861SP 4-6-8-10-12
  - ⊗ 861SQ 0-1(x2)-2(x2)-3
- ⊗ - 1/4" (x2)

**900/C39N** €249,00  
**€ 144,50**  
 009000947

**1/4"** Συλλογή με 11 εξάγωνα καρυδάκια, 21 μύτες και 7 βοηθητικά εξαρτήματα σε πλαστική κασετίνα



39x

150x97x53 mm

	900	⊗	5-5,5-6-7-8-9-10-11-12-13-14 mm	11
	900/20	1/4"	50 mm	1
	900/20L	1/4"	100 mm	1
	900/25	1/4"		1
	900BG/30C	1/4"	128 mm	1
	892/0	■ 1/4 - ● 1/4		1
	895/1	○ 1/4 - □ 1/4		1
	861LP	●	0,6x4,5-1,2x6,5-1,2x8 mm	3
	861PH	⊕	PH1-PH2-PH3	3
	861PZ	⊕	PZ1-PZ2-PZ3	3
	861PE	○	2,5-3-4-5-6 mm	5
	861RTX	⊗	T10-T15-T20-T25-T27-T30-T40	7
	900/55Z	⊗	126 mm	1



**900/C39U** €249,00  
**€ 138,00**  
 009001947

**1/4"** Συλλογή με 11 καρυδάκια κλειδώματος σασμάν, 21 μύτες και 7 βοηθητικά εξαρτήματα



39x

150x97x53 mm



	900U	mm	5-5,5-6-7-8-9-10-11-12-13-14 mm	11
		"	13/64-7/32-1/4-9/32-5/16-11/32-3/8-7/16-15/32-1/2-9/16	
		XZN	M6-M8-M10-M12-M14-M16-M18	
	900/20	1/4"	50 mm	1
	900/20L	1/4"	100 mm	1
	900/25	1/4"		1
	900BG/30C	1/4"	128 mm	1
	892/0	■ 1/4 - ● 1/4		1
	895/1	○ 1/4 - □ 1/4		1
	861LP	●	0,6x4,5-1,2x6,5-1,2x8 mm	3
	861PH	⊕	PH1-PH2-PH3	3
	861PZ	⊕	PZ1-PZ2-PZ3	3
	861PE	○	2,5-3-4-5-6 mm	5
	861RTX	⊗	T10-T15-T20-T25-T27-T30-T40	7
	900/55Z	⊗	126 mm	1

Η ΚΑΘΙΕΡΩΜΕΝΗ ΣΕΙΡΑ ΚΑΣΤΑΝΙΑΣ ΤΗΣ ΒΕΤΑ

**NEW!**

**ΝΕΟΣ ΣΧΕΔΙΑΣΜΟΣ**



**ΚΑΙΝΟΤΟΜΑ ΥΛΙΚΑ  
ΓΙΑ ΚΟΡΥΦΑΙΕΣ ΕΠΙΔΟΣΕΙΣ**

- που σχεδιάζεται και κατασκευάζεται στα ιταλικά εργοστάσια της εταιρείας, έχει επανασχεδιαστεί.
- Το πάτημα του χεριού στην κεφαλή δεν προκαλεί καμία αναστροφή και επιτρέπει την ελεύθερη επιστροφή του μοχλού
- Αναστροφή με το ένα χέρι



Εργονομική χειρολαβή από διμερές υλικό

Οπή ανάρτησης στη λαβή

Οι εκδόσεις με καρέ 1/2" και 3/4" επιτρέπουν μειωμένο βάρος, με αποτέλεσμα ένα προϊόν συνώνυμο με βέλτιστη ευχρησία, ανώτερη ευκολία στη χρήση καθώς και ασυμβίβαστη στιβαρότητα και απόδοση.

	L mm	Ø mm	A mm	■	δόντια	📄	€
<b>900/55</b>	127	25	29	1/4"		009001155	<del>€ 56,50</del> <b>€ 33,00</b>
<b>910/55</b>	207	31	33	3/8"		009101155	<del>€ 61,00</del> <b>€ 35,50</b>
<b>920/55</b>	271	40	41	1/2"		009201155	<del>€ 74,00</del> <b>€ 43,00</b>
<b>928/55</b>	504	58	59	3/4"		009281155	<del>€ 195,50</del> <b>€ 113,50</b>

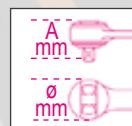

**900/C11**

009000971 1,2 kg

~~€ 284,00~~  
**€ 165,00**

11 καρυδάκια, 20 μύτες και 8 βοηθητικά εξαρτήματα

	861LP	●	0,5x3-0,8x5,5-1x5,5-1,2x6,5 mm
	861PE	○	3-4-5-6-8 mm
	861PH	⊕	PH0-PH1-PH2-PH3
	861TX	⊗	T8-T10-T15-T20-T25-T30-T40
	895/1	○	1/4" - 1/4"
	900	○	5-5,5-6-7-8-9-10-11-12-13-14 mm
	900/16	□	1/4 - 3/8"
	900/20		50 mm
	900/21		150 mm
	900/25		
	900/42		
	900BG/30		
	900/55	⊗	

**1/4"**











270x120x45 mm

### 902A/C22

009020807 3,5 kg

€ 392,00  
€ 230,00

Συλλογή με 22 εξάγωνα καρυδάκια και 6 βοηθητικά εξαρτήματα σε μεταλλική κασετίνα

1/4"		900	○	5-5,5-6-7-8-9-10-11-12-13 mm
		900/20		50 mm
		900/25		
1/2"		900/55	⊗	
		920A	○	10-13-14-15-17-18-19-22-24-27-30-32 mm
		920/21		125 mm
		920/25		
		920/55	⊗	

420x185x60 mm









28x

### 910A/C16

009100936 2,4 kg

€ 294,00  
€ 174,00

16 εξάγωνα καρυδάκια και 5 βοηθητικά εξαρτήματα

	910A	○	6-7-8-9-10-11-12-13-14-15-16-17-18-19-21-22 mm	3/8"
	910/21		125 mm	
	910/22		250 mm	
	910/25			
	910/42		210 mm	
	910/55	⊗		

335x145x60 mm









21x

### 920A/C17M

009200924 5 kg

€ 348,00  
€ 206,00

Συλλογή με 17 εξάγωνα και 5 βοηθητικά εξαρτήματα σε μαλακό δίσκο, σε μεταλλική κασετίνα

	920A	○	10-11-12-13-14-15-16-17-18-19-20-21-22-24-27-30-32 mm	1/2"
	920/21		125 mm	
	920/22		255 mm	
	920/25			
	920/42		305 mm	
	920/55	⊗		

420x185x60 mm

SOFT MODULE SYSTEM









22x

### 928A/C12

009280955 13 kg

€ 896,00  
€ 530,00

Συλλογή με 12 καρυδάκια χειρός εξάγωνα και 5 βοηθητικά εξαρτήματα σε μεταλλική κασετίνα

	928A	○	22-24-27-30-32-34-36-38-41-46-50-55 mm	3/4"
	928/21		200 mm	
	928/22		380 mm	
	928/25			
	928/42		450 mm	
	928/55	⊗		

530x220x80 mm



17x

# ΔΥΝΑΜΟΚΛΕΙΔΑ ZERO-RESET

ΤΟ ΚΑΙΝΟΥΡΙΟ ΔΥΝΑΜΟΚΛΕΙΔΟ ΠΟΥ ΔΕΝ ΑΠΑΙΤΕΙ ΑΠΕΛΕΥΘΕΡΩΣΗ ΤΗΣ ΤΑΣΗΣ.



Χάρη στα νέα εξαρτήματα, το κλειδί δεν χρειάζεται πλέον να επαναφέρεται στην ελάχιστη τιμή στο τέλος του κύκλου λειτουργίας.

Ακόμα και αν δεν απελευθερωθεί η τάση, ο αριθμός των κύκλων, η αντοχή και η ακρίβεια σύσφιξης είναι εγγυημένα, όπως απαιτείται από τα πρότυπα αναφοράς.

Προκειμένου να επιβεβαιωθούν αυτές οι παράμετροι, το Τμήμα Έρευνας και Ανάπτυξης της Beta Utensili πραγματοποίησε πολυάριθμες δοκιμές αντοχής στα εσωτερικά εργαστήρια καθώς και σε εκατοντάδες τελικούς χρήστες. Το αποτέλεσμα αυτό έχει επιτευχθεί μέσω:

- της χρήσης των καλύτερων διαθέσιμων σήμερα υλικών με τις καλύτερες επιδόσεις,
- της ειδικής θερμικής επεξεργασίας των εσωτερικών τμημάτων.



Το δυναμόκλειδο Zero Reset σχεδιάστηκε και αναπτύχθηκε εξ ολοκλήρου στο εσωτερικό της εταιρείας και κατασκευάζεται στα εργοστάσια της Beta Utensili στην Ιταλία, χρησιμοποιώντας εξαρτήματα 100% κατασκευασμένα στην Ιταλία.



**ΤΕΧΝΟΛΟΓΙΑ ZERO-RESET:** Με βάση τα νέα εξαρτήματα, το κλειδί δεν χρειάζεται πλέον να επαναφέρεται στην ελάχιστη τιμή στο τέλος του κύκλου λειτουργίας.

**ΕΥΚΟΛΕΣ ΡΥΘΜΙΣΕΙΣ:** Η διαβαθμισμένη κλίμακα βερνιέρου επιτρέπει τη ρύθμιση των κλασμάτων ελάχιστου διαστήματος (σε δέκατα Nm).

**ΒΕΛΤΙΩΜΕΝΗ ΟΡΑΤΟΤΗΤΑ:** Διπλή διαβάθμιση σε Nm για σαφέστερη, απλούστερη ορατότητα της ροπής.

666

Δυναμόκλειδα τύπου κλικ ZERO-RESET με αναστρεφόμενη κασάνια, για δεξιόστροφο σφίξιμο, ακρίβεια ροπής: ± 3%

UNI EN ISO 6789

1/4" 3/8" 1/2"



	Nm	■		L (mm)	g	📄	€
<b>666/2</b>	5÷25	1/4"	0,05	273	395	006660702	<del>€ 338,00</del> <b>€ 196,50</b>
<b>666/2X</b>	5÷25	3/8"	0,05	273	405	006660703	<del>€ 338,00</del> <b>€ 196,50</b>
<b>666/5</b>	10÷50	3/8"	0,25	342	680	006660705	<del>€ 308,00</del> <b>€ 178,50</b>
<b>666/10</b>	20÷100	3/8"	0,25	385	760	006660710	<del>€ 310,00</del> <b>€ 180,00</b>
<b>666/10X</b>	20÷100	1/2"	0,25	385	770	006660711	<del>€ 316,00</del> <b>€ 183,50</b>
<b>666/20</b>	40÷200	1/2"	0,5	471	1020	006660720	<del>€ 337,00</del> <b>€ 195,50</b>
<b>666/30</b>	60÷300	1/2"	1	600	1271	006660730	<del>€ 383,00</del> <b>€ 222,00</b>

667

Δυναμόκλειδο ZERO-RESET τύπου κλικ με περαστή κασάνια, για δεξιόστροφο και αριστερόστροφο σφίξιμο, ακρίβεια ροπής: ±3%

UNI EN ISO 6789

1/2" 3/4"



	Nm	■		L (mm)	g	📄	€
<b>667/20</b>	40÷200	1/2"	0,5	471	1035	006670720	<del>€ 331,00</del> <b>€ 192,00</b>
<b>667/30</b>	60÷300	1/2"	1	600	1285	006670730	<del>€ 369,00</del> <b>€ 214,50</b>
<b>667/40</b>	80÷400	3/4"	1	710	2220	006670740	<del>€ 887,00</del> <b>€ 515,00</b>

599DGT-AW

NEW!

Ηλεκτρονικό δυναμόκλειδο, ένδειξη ροπής και γωνίας, με αναστρεφόμενη καστάνια, και ασύρματη μετάδοση δεδομένων, δεξιόστροφο (ακρίβεια:  $\pm 2\%$ ) και αριστερόστροφο (ακρίβεια:  $\pm 3\%$ ) σφίξιμο

UNI EN ISO 6789



1/4" 3/8" 1/2"

- Τύποι σφίξιματος: ροπή, γωνία, ροπή + γωνία
- Δύο τρόποι μέτρησης: κορυφή και παρακολούθηση
- Φωτεινές ενδείξεις και διακοπόμενος ήχος ενημερώνουν το χρήστη ότι έχει επιτευχθεί η προρρυθμισμένη ροπή ή γωνία
- Οι τελευταίες 999 μετρήσεις κορυφής ροπής και/ή γωνίας μπορούν να αποθηκευτούν και να προβληθούν
- Μπορούν να προρρυθμιστούν μέχρι 9 τιμές ροπής/γωνίας
- Κλειδωμα ασφαλείας
- Το δυναμόκλειδο μπορεί να συσχετιστεί με έναν συγκεκριμένο χρήστη μέσω λογισμικού
- Ιχνηλασιμότητα δεδομένων σφίξιματος. Λογισμικό επιτρέπει αποθήκευση και συσχέτιση ημερομηνίας και ώρας, σειριακού αριθμού εργαλείου, ρυθμισμένης και επιτευχθείσας τιμής σφίξιματος με το user ID
- Αντιολισθητική λαβή με διπλό υλικό
- Δυναμόκλειδο + λογισμικό σε 9 γλώσσες
- Περιλαμβάνει: 3 μπαταρίες AA - 1.5V, ασύρματο κλειδί USB και κλειδί USB λογισμικού



- Αμφίδρομη ασύρματη μετάδοση δεδομένων, από το δυναμόκλειδο στο λογισμικό και αντίστροφα, μαζικά εκ των υστέρων ή σε πραγματικό χρόνο

- Προσαρμοσμένο λογισμικό επεξεργασίας δεδομένων με άμεσο, εύκολο στην ανάγνωση αποτέλεσμα OK/NG και απεικόνιση διαγραμμάτων σε πραγματικό χρόνο

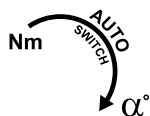

ΡΟΠΗ + ΓΩΝΙΑ

599DGT-AW/30

€ 1.250,00

€ 725,00

005990702

599DGT-AW/135

€ 1.270,00

€ 739,00

005990713

599DGT-AW/340

€ 1.355,00

€ 786,00

005990734

Nm	Kgfm	lbf.ft	■	L (mm)	□□□□
6÷30	0,6÷3	4,5÷22	1/4"	410	0,1

Nm	Kgfm	lbf.ft	■	L (mm)	□□□□
27÷135	2,7÷13,5	20÷100	3/8"	445	1,0

Nm	Kgfm	lbf.ft	■	L (mm)	□□□□
68÷340	6,8÷34	50÷250	1/2"	615	1,0

605DGT/2

006050302

175 g

€ 332,00  
€ 193,00

UNI EN ISO 6789

1/4"

Ηλεκτρονικό δυναμόκλειδο με αναστρεφόμενη καστάνια για δεξιόστροφο/αριστερόστροφο σφίξιμο, ακρίβεια ροπής  $\pm 3\%$  (δεξιά)  $\pm 4\%$  (αριστερά)

- Δύο τρόποι μέτρησης: κορυφή και συγκράτηση
- Παροχή ρεύματος: 1 μπαταρία AAA 1,5V (περιλαμβάνεται)



- Φωτεινές ενδείξεις και διακοπόμενος ήχος ενημερώνουν τον χρήστη ότι έχει επιτευχθεί η προρρυθμισμένη ροπή στρέψης

Nm	Kgfm	lbf.in	■	L (mm)	□□□□
4÷20	0,4÷2	35÷177	1/4"	210	0,01

677/C



UNI EN ISO 6789

3/4"

**Δυναμόκλειδα με περαστή καστάνια, για δεξιόστροφο και αριστερόστροφο σφίξιμο, ακρίβεια ροπής: ±4% σε κασετίνα**

Το δυναμόκλειδο με σπάσιμο, Beta 677, είναι ιδιαίτερα κατάλληλο για χρήση βαρέως τύπου σε υψηλές τιμές ροπής. Ο μηχανισμός break-back ενημερώνει τον χρήστη ότι έχει επιτευχθεί η απαιτούμενη τιμή ροπής μέσω της κάμψης του κλειδιού στην άρθρωση κατά περίπου 20°.



- Κλειδί που αποτελείται από δύο μέρη: μοχλός με καστάνια και σύστημα επαναφοράς με ρύθμιση τιμής της ροπής



	Nm	kgfm	lbf.ft	■	L (mm)		kg	📄	€
<b>677/C600</b>	120÷600	12÷60	100÷450	3/4"	1059	10	6,0	006770607	€1.295,00 <b>€ 753,00</b>
<b>677/C800</b>	200÷800	20÷80	150÷600	3/4"	1319	10	6,7	006770612	€1.345,00 <b>€ 782,00</b>
<b>677/C1000</b>	300÷1000	30÷100	200÷750	3/4"	1554	20	7,4	006770616	€1.430,00 <b>€ 831,00</b>

605E

UNI EN ISO 6789

1/4"

**Δυναμόκλειδα τύπου κλικ με αναστρεφόμενη καστάνια για δεξιόστροφο και αριστερόστροφο σφίξιμο, ακρίβεια ροπής: ± 6%**



	Nm	kgfm	lbf.in	■	L (mm)		g	📄	€
<b>605E/5</b>	1÷5	0,1÷0,5	10÷45	1/4"	190	0,05	180	006050105	€275,00 <b>€ 159,50</b>
<b>605E/10</b>	2÷10	0,2÷1,0	18÷90	1/4"	190	0,1	180	006050110	€281,00 <b>€ 163,50</b>

680



**Ηλεκτρονικός ψηφιακός μετρητής ροπής**

- Για έλεγχο ρύθμισης κατσαβιδιών και δυναμόκλειδων, δεξιο/αριστερόστροφη λειτουργία
- Ακρίβεια: ± 1% of read value
- Έγχρωμη οθόνη LCD, 4 ψηφία
- 3 μονάδες μέτρησης: Nm - lbf.ft. - lbf.in
- Λειτουργίες: Click, Dial, Track
- Επιτρέπει τη ρύθμιση 15 διαφορετικών παραμέτρων ελέγχου
- Με καλώδιο USB/Micro-USB για σύνδεση με H/Y και μεταφορά δεδομένων
- Τροφοσία με αντάπτες EU, UK, US & AU
- Λογισμικό για έκδοση TEST REPORTS



680/350



680/2100



680/3

680/30



**680/3** €3.560,00  
**€ 1.995,00**  
 006800000  
 1,4 kg Nm 0,1÷3 1/4"

**680/30** €3.510,00  
**€ 1.970,00**  
 006800003  
 1,4 kg Nm 1,5÷30 10mm

**680/350** €3.530,00  
**€ 1.975,00**  
 006800035  
 2,6 kg Nm 10÷350 12"

**680/2100** €5.250,00  
**€ 3.040,00**  
 006800210  
 3,5 kg Nm 200÷2100 27mm

# 1150HPC

**Πένσες βαρέος τύπου με ενσωματωμένα κοπτικά άκρα και παράκεντρο πείρο**

- Ο παράκεντρος πείρος φέρνει πιο κοντά το υπομόχλιο στο σημείο κοπής, αυξάνοντας έτσι την αποτελεσματικότητα της μόχλευσης.
- Η τέλεια ευθυγράμμιση των σιαγόνων και το εκλεπτυσμένο τους προφίλ εγγυώνται το ασφαλές κράτημα ακόμα και σε πολύ περιορισμένους χώρους.
- Το σώμα της πένσας είναι φτιαγμένο από ασφαλές ασάλι μολυβδαίνιου, το οποίο έχει υποστεί θερμική επεξεργασία ώστε να είναι εύκαμπτο, ανθεκτικό και να μπορεί να εγγραφηθεί την ασφαλή λαβή σε όλες τις συνθήκες.



**1150HPC** € 97,50  
**€ 51,00**  
 011500618

Μείωση προσπάθειας κοπής σε στατική δοκιμή =	<b>-73%</b>
Μέση διάρκεια ζωής των κοπτικών άκρων (δοκιμή ISO 5744) =	<b>+127%</b>
Σκληρότητα των κοπτικών άκρων M2 =	<b>65HRC</b>



**PATENTED**

**ΑΠΟΛΥΤΩΣ ΠΡΩΤΟΠΟΡΙΑΚΟ ΑΞΙΟΣΗΜΕΙΩΤΗ ΙΚΑΝΟΤΗΤΑ ΚΟΠΗΣ**

**Ο ΠΑΡΑΚΕΝΤΡΟΣ ΠΕΙΡΟΣ ΦΕΡΝΕΙ ΤΟ ΥΠΟΜΟΧΛΙΟ ΚΟΝΤΑ ΣΤΟ ΣΗΜΕΙΟ ΚΟΠΗΣ, ΑΥΞΑΝΟΝΤΑΣ ΕΤΣΙ ΤΗΝ ΕΠΙΔΡΑΣΗ ΤΟΥ ΜΟΧΛΟΥ.**

**1169BM/D3** € 126,00  
**€ 73,00**  
 011690133

Σετ με 1 πένσα γενικής χρήσης, 1 μυτοσίμπιδο μακρύ και 1 πλαγιόκόφτη



**1169GBM/D2** € 73,50  
**€ 42,50**  
 011690272

Σετ με 1 πένσα, και 1 κόφτη διαγώνιας κοπής, χειρολαβές από διπλό υλικό, βιομηχανικό φινίρισμα



**1031/S4** € 133,50  
**€ 77,50**  
 010310000

Σετ με 4 τσιμπιδια για ασφάλειες

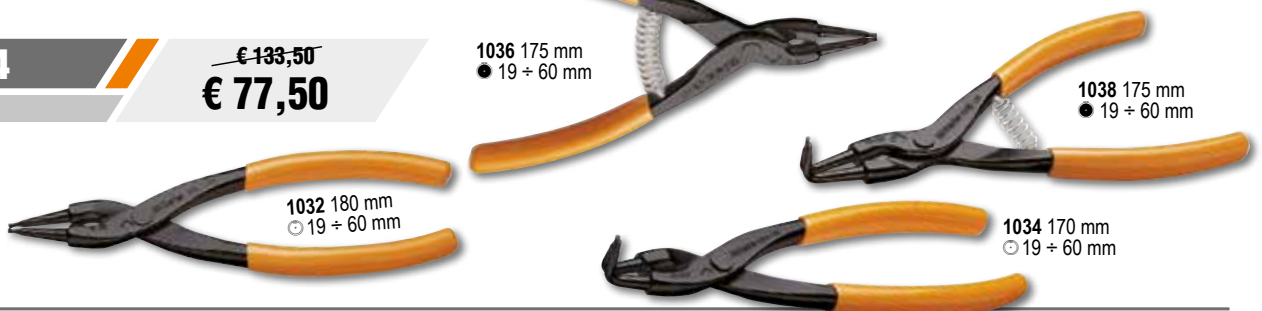

# 1048N

ΓΚΑΖΟΤΑΝΑΛΙΕΣ, ΑΡΘΡΩΣΗ ΜΕ ΠΕΡΑΣΤΕΣ ΛΑΒΕΣ. ΕΞΑΙΡΕΤΙΚΗ ΣΥΓΚΡΑΤΗΣΗ ΚΑΙ ΜΟΝΑΔΙΚΗ ΕΥΚΟΛΙΑ ΧΕΙΡΙΣΜΟΥ



Γκαζοτανάλιες, άρθρωση με περαστές λαβές καλυμμένες με αντιολισθητικό PVC

Γεωμετρία και γωνία δοντιών σχεδιασμένες για αποτελεσματική, ασφαλή συγκράτηση σε εξάγωνα και κυλινδρικά προφίλ



Κύρια χαρακτηριστικά:

- Λαβή τριγωνικής διατομής για πιο άνετη επιφάνεια επαφής
- Ευρύτερη γωνία κεφαλής/χειρολαβής για βελτιωμένο εργονομικό χειρισμό
- Σκληρυμένος πείρος για βελτιωμένη αντοχή στη φθορά
- Φωσφορούχο φινιρίσμα
- Κατασκευασμένο από χάλυβα χρωμίου-βανάδιου

DIN ISO 8976

Έως και 8 επιλογές ρύθμισης

Απαράμιλλη ευκολία χειρισμού και άνεση χάρη στη μεγαλύτερη επιφάνεια επαφής λαβής

Επαγωγικά σκληρυμένα δόντια για μεγαλύτερη αντοχή

Ευρύτερη γωνία κεφαλής/λαβής για βελτιωμένο εργονομικό χειρισμό

## 1048N

	L mm	A Max mm	L1 mm	S mm	g		€
<b>1048N 175</b>	175	36	31	11	189	010480910	<del>€ 36,50</del> € 21,50
<b>1048N 250</b>	250	46	38	13	354	010480915	<del>€ 38,50</del> € 22,50
<b>1048N 300</b>	300	60	44	14,8	554	010480920	<del>€ 57,50</del> € 34,00
<b>1048N 400</b>	400	96	81	19	1180	010480940	<del>€ 99,50</del> € 58,00

## 1048N/D3

010480923

€ 133,00

€ 78,00

Σετ γκαζοτανάλιες ολισθαινουσες αρθρώσεις



## 1169N/D4

011690024

Σετ με 1 πένσα βαρέος τύπου, 1 μυτοσίμπιδο μακρύ, 1 πλαγιοκόφτη, επιχρωμιωμένο, και 1 γκαζοτανάλια με αρθρώσεις, φωσφατωμένη



€ 137,00

€ 79,50

## 1048VN

Γκαζοτανάλιες, άρθρωση με περαστές λαβές, βαμμένες πορτοκαλί

	L mm	A Max mm	L1 mm	S mm	g		€
<b>1048VN 175</b>	175	36	31	11	189	010480111	<del>€ 32,50</del> € 18,80
<b>1048VN 250</b>	250	46	38	13	354	010480116	<del>€ 37,00</del> € 21,60
<b>1048VN 300</b>	300	60	44	14,8	554	010480121	<del>€ 54,00</del> € 31,50



## 1044N 250

010440025

Γκαζοτανάλιες, φωσφατωμένες, υπερκαλυπτόμενη άρθρωση, αντιολισθητικές λαβές με επικάλυψη PVC

L mm	A Max mm	L1 mm	S mm	g	
250	46	48	8,5	330	010440025

€ 36,00

€ 20,90



### 437P

004370003

€ 59,00  
**€ 34,50**

Λίμα σπειρωμάτων, για την επισκευή εσωτερικών και εξωτερικών σπειρωμάτων, δεξιόστροφα και αριστερόστροφα

- P 0,80-1,00-1,25-1,50-1,75-2,00-2,50-3,00 mm



230 mm

### 437U/09

004370550

€ 422,00  
**€ 245,00**

Συλλογή για επισκευή κατεστραμμένων σπειρωμάτων

- M5X0,8
- M6X1,0
- M8X1,25
- M10X1,5
- M12X1,75



370x230x55 mm

### 412/SP25

004120425

€ 226,50  
**€ 130,00**

Σειρά από τρυπάνια με κυλινδρικό κορμό (είδος 412) σε κιβώτιο

∅ 1÷13 x 0,5 mm

R ≤ 800 N/mm<sup>2</sup>  
HV ≈ 750÷820  
DIN 338



110x190x55 mm



130°

### 446/C110

004460060

€ 1.081,00  
**€ 628,00**

Συλλογή με κολαούζα και φιλιέρες από χρωμιούχο χάλυβα, μετρικό σπείρωμα, και εξαρτήματα, για εργασίες επισκευής οχημάτων, σε ξύλινη κασετίνα

III	I	II	III
430 M mm	433 M mm	440/440A M mm	441/441A M mm
2x0,4	6x0,75 - 7x0,75	2x0,4	6x0,75 - 7x0,75
3x0,5	8x0,75 - 8x1	3x0,5	8x0,75 - 8x1
4x0,7	9x0,75 - 9x1	4x0,7	9x0,75 - 9x1
5x0,8	10x0,75 - 10x1	5x0,8	10x0,75 - 10x1
6x1	10x1,25 - 11x0,75	6x1	10x1,25 - 11x0,75
7x1	11x1 - 11x1,25	7x1	11x1 - 11x1,25
8x1,25	12x0,75 - 12x1	8x1,25	12x0,75 - 12x1
9x1,25	12x1,25 - 12x1,5	9x1,25	12x1,25 - 12x1,5
10x1,5	14x1 - 14x1,25	10x1,5	14x1 - 14x1,25
11x1,5	14x1,5 - 16x1	11x1,5	14x1,5 - 16x1
12x1,75	16x1,5 - 18x1,5	12x1,75	16x1,5 - 18x1,5
14x2		14x2	
16x2		16x2	



435/0 444/1 436/1  
435/3 444/2

500x337x60 mm

### 1599F

Μέγνες πάγκου παράλληλες, σφυρήλατες. Πλήρως χαλύβδινη χύτευση. Φρεζαρισμένη και σκληρυμένη επιφάνεια σιαγόνας. Μπροστινό άνοιγμα. Μεγάλο βάθος σύσφιξης.

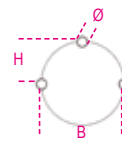
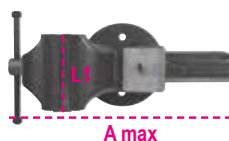

	L mm	BxH mm	∅ mm	A max mm		€
<b>1599F/100</b>	100	92x46	11	125	015990100	<del>€ 373,00</del> <b>€ 220,00</b>
<b>1599F/125</b>	125	108x54	13	150	015990125	<del>€ 480,00</del> <b>€ 283,00</b>
<b>1599F/150</b>	150	125x62	13	200	015990150	<del>€ 674,00</del> <b>€ 400,00</b>
<b>1599F/175</b>	175	140x70	15	220	015990175	<del>€ 917,00</del> <b>€ 540,00</b>

### 1691MG

Μέτρα-ρολά με σταθερούς μαγνήτες, ανθεκτικά στα χτυπήματα περιβλήματα ABS, χαλύβδινες ταινίες, κλάση ακριβείας: II

	L m	S m		€
<b>1691MG/5</b>	5	25	016910405	<del>€ 18,00</del> <b>€ 10,40</b>
<b>1691MG/8</b>	8	25	016910408	<del>€ 25,00</del> <b>€ 14,60</b>
<b>1691MG/10</b>	10	25	016910410	<del>€ 26,50</del> <b>€ 15,50</b>



ΜΑΓΝΗΤΙΚΟΣ

### 1650

Παχύμετρο συνεργείου, ανάγνωση 0.05 mm (ανάγνωση 1/128")

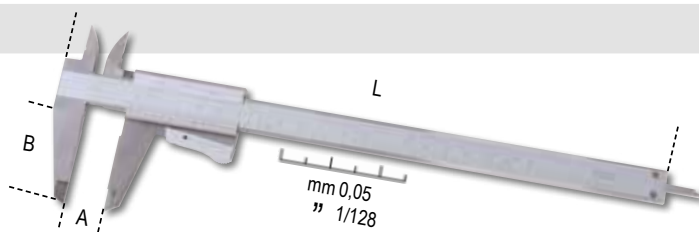

	A Max mm	L mm	B mm	G mm		€
<b>1650/150</b>	150	235	40	0,05-1/128	016500001	<del>€ 77,00</del> <b>€ 45,00</b>
<b>1650/200</b>	200	290	49	0,05-1/128	016500002	<del>€ 99,50</del> <b>€ 58,00</b>

DIN 862  
UNI EN ISO 13385-1



### 1651DGTB

Ψηφιακό παχύμετρο, ανάγνωση 0,01 mm

- ανάγνωση με ακρίβεια 0,01 mm
- βίδα κλειδώματος ολίσθησης
- μετατροπή mm/inch
- μηδενισμός σε οποιαδήποτε θέση
- τετράγωνη γλώσσα βάθους έως 300 mm
- σε σκληρή πλαστική θήκη

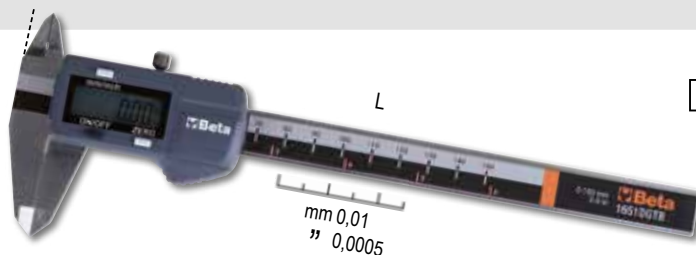

DIN 862  
UNI EN ISO 13385-1



	A Max mm	L mm	B mm	G mm		€
<b>1651DGTB 150</b>	150	235	40	0,01-0,0005	016510211	<del>€ 128,50</del> <b>€ 74,50</b>
<b>1651DGTB 200</b>	200	285	50	0,01-0,0005	016510212	<del>€ 167,00</del> <b>€ 97,00</b>
<b>1651DGTB 300</b>	300	400	60	0,01-0,0005	016510213	<del>€ 218,50</del> <b>€ 127,00</b>

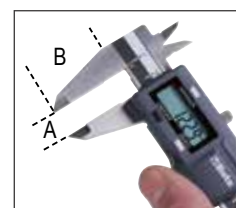

### 1696T

Αλφάδια με μαγνητικές βάσεις, κατασκευασμένα από προφίλ αλουμινίου, με 3 άθραυστα φιαλίδια

- Βάση με προφίλ V
- ακρίβεια: 0.5 mm/m
- πλήρες με κάθετο παράθυρο ανάγνωσης



	L mm	H mm	S mm		€
<b>1696T 600</b>	600	66	28	016960506	<del>€ 94,00</del> <b>€ 54,50</b>
<b>1696T 800</b>	800	66	28	016960508	<del>€ 105,00</del> <b>€ 61,00</b>
<b>1696T 1000</b>	1000	66	28	016960510	<del>€ 110,50</del> <b>€ 64,50</b>
<b>1696T 1200</b>	1200	66	28	016960512	<del>€ 138,00</del> <b>€ 80,00</b>



## 1760/RMS

017600020

βιομηχανικό ψηφιακό πολύμετρο ακριβές και ανθεκτικό, μέσα σε χυτό κέλυφος 6-mm, με αντιολισθητικό, ανθεκτικό σε κτυπήματα εξωτερικό κάλυμμα

- Προστασία από νερό IP67
- Προστασία μέχρι 1000V
- Δοκιμασμένο σε πτώσεις από 2 m
- Προστατευμένες εισόδους
- Αυτόματη επιλογή κλίμακας
- Μεγάλη οθόνη άμεσης ανάγνωσης, οπίσθιου φωτισμού, μπλε
- αισθητήριο θερμοκρασίας τύπου K (περιλαμβάνεται)
- Αυτόματο σβήσιμο
- Ελαστική βάση ακροδεκτών για πιο άνετη λειτουργία
- Ακροδέκτες διπλής μόνωσης, 1000V, μήκους 1 m
- Παραδίδεται σε μαλακή θήκη
- CAT IV 600V/ CAT III 1000V
- Πραγματική ενεργή τιμή TRUE RMS



€ 382,00  
€ 222,00



IP67



	Περιοχή μέτρησης	Βασική ακρίβεια
AC/DC τάση	110mV – 600V ±0.8%	- ±2% rdg
AC/DC ρεύμα	110μΑ – 10Α ±1.5%	- ±2% rdg
Αντίσταση	110Ω – 40MΩ ±1.2%	- ±2.5% rdg
Χωρητικότητα	11nF – 40mF ±5%	- ±10% rdg (up to 11mF)
Συχνότητα	1100Hz – 110 MHz ±1.2%	- ±1.5% rdg
Θερμοκρασία	-32°C – +1000°C ±3%	- ±5% rdg
Έλεγχος διόδων	3V DC ±10% rdg	
Έλεγχος συνέχειας	<30 Ω	

## 1760S

017600022

Συμπαγές ψηφιακό πολύμετρο

- Προστασία IP40
- Αυτόματη ρύθμιση
- Μεγάλη οθόνη άμεσης ανάγνωσης, με οπίσθιο φωτισμό, μπλε
- Αυτόματη απενεργοποίηση
- Ένδειξη χαμηλής μπαταρίας
- Παρέχεται σε μαλακή θήκη
- CAT III 600V
- TRUE RMS (πραγματική τιμή)



€ 187,00  
€ 62,00



IP40



Μετρήσιμες παράμετροι:

DC τάση: 200 mV-2/20/200/600V  
AC τάση: 100/600V  
DC ρεύμα: 200 mA-10 A  
AC ρεύμα: 0,01-10 A  
Αντίσταση: 200Ω - 2/20/200 kΩ - 2 MΩ  
Δοκιμή διόδου: 0.4 ÷ 0.7  
Τροφοδοσία: 2 μπαταρίες 1,5V, τύπου AAA

## 1370

Σφυρί μηχανικού,  
ξύλινο στυλιάρι

HICKORY

UNI 7778 DIN 1041



	g	g		€
<b>1370/300</b>	300	439	013700053	<del>€ 18,80</del> € 11,00
<b>1370/500</b>	500	669	013700055	<del>€ 23,20</del> € 13,50
<b>1370/800</b>	800	949	013700058	<del>€ 28,50</del> € 16,90
<b>1370/1000</b>	1000	1180	013700060	<del>€ 34,00</del> € 20,00
<b>1370/1500</b>	1500	1722	013700065	<del>€ 37,50</del> € 22,00
<b>1370/2000</b>	2000	2181	013700070	<del>€ 46,50</del> € 27,50

## 1370T

Σφυρί μηχανικού,  
ξύλινο στυλιάρι



	g	g		€
<b>1370T/300</b>	300	452	013700630	<del>€ 27,00</del> € 16,00
<b>1370T/500</b>	500	663	013700650	<del>€ 30,00</del> € 17,50
<b>1370T/800</b>	800	1017	013700680	<del>€ 31,00</del> € 18,00
<b>1370T/1000</b>	1000	1279	013700700	<del>€ 39,50</del> € 23,00
<b>1370T/1500</b>	1500	1740	013700750	<del>€ 44,00</del> € 26,00

## 1390

Ματσόλες, ξύλινο στυλιάρι

UNI 7784



	Ø mm	g		€
<b>1390/22</b>	22	134	013900022	<del>€ 23,50</del> € 13,70
<b>1390/28</b>	28	230	013900028	<del>€ 29,50</del> € 17,00
<b>1390/35</b>	35	365	013900035	<del>€ 40,00</del> € 23,30
<b>1390/45</b>	45	689	013900045	<del>€ 63,50</del> € 37,00
<b>1390/60</b>	60	1462	013900060	<del>€ 106,00</del> € 61,50

## 32AU

000320160

€ 74,00  
€ 41,00

Αυτόματη πόντα



Ø 3 mm

L 150 mm



**1547/C6**

015470006

€ 314,00  
**€ 186,00**

**Εξολκέας ρουλεμάν**

Ρουλεμάν:

1547/1  
6011-6014, 6206-6211, 6303-6308, 6403-6405  
1547/2  
6004-6010, 6200-6205, 6300-6304

• Γρήγορη, ασφαλής εξόλκευση



420x185x60 mm

**1545/C5M**

015450011

€ 606,00  
**€ 359,00**

**Εξολκέας 1542/1 με 5 εξολκείς 1544**



265x180x45 mm

	A mm	C mm
1544/1	9÷12	0,80
1544/2	13÷17	1,15
1544/3	16÷21	1,70
1544/4	20÷25	1,65
1544/5	25÷30	2,00



**1430/S5**

014300105

€ 26,00  
**€ 15,00**

Σετ με 5 κωνικούς εξολκείς για σπασμένες βίδες και μπουζόνια, από σκληρυμένο και κατεργασμένο χάλυβα, σε θήκη

1430/1-1430/2-1430/3  
1430/4-1430/5



**1500N**

**Εξολκείς γενικής χρήσης με 2 ολισθαίνοντα πόδια**

- Ειδικός σχεδιασμός ποδιού, για αυτόματο κλειδωμα ποδιού υπό συνθήκες φόρτισης.
- Για εξωτερική και εσωτερική χρήση
- Τα πόδια μπορούν να μετακινηθούν κατά μήκος της τραβέρσας.

	A min+max mm	L mm	L1 mm	● mm	A1	015000600	€
<b>1500N/0</b>	18÷65	70	100	15	110	015000600	<del>€ 81,00</del> <b>€ 48,00</b>
<b>1500N/1</b>	23÷70	100	130	17	130	015000601	<del>€ 83,50</del> <b>€ 49,00</b>
<b>1500N/2</b>	23÷100	100	130	17	160	015000602	<del>€ 92,50</del> <b>€ 54,00</b>
<b>1500N/3</b>	35÷140	150	190	20	230	015000603	<del>€ 147,00</del> <b>€ 85,50</b>
<b>1500N/4</b>	35÷190	150	190	20	280	015000604	<del>€ 160,00</del> <b>€ 95,00</b>
<b>1500N/5</b>	43÷250	205	295	27	360	015000605	<del>€ 325,00</del> <b>€ 192,00</b>
<b>1500N/6</b>	43÷320	205	295	27	430	015000606	<del>€ 349,00</del> <b>€ 207,00</b>

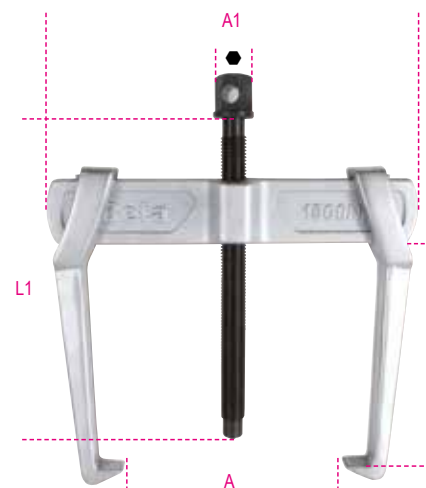

**332**

Σωληνοκόφτης μίνι για σωλήνες από χαλκό και ελαφρά κράματα



	L mm	Ø mm "		€
<b>332</b>	59	3÷16 1/8"÷5/8"	003320001	<del>€ 38,50</del> <b>€ 17,60</b>
<b>332/2</b>	63	3÷28 1/8"÷1"1/8"	003320003	<del>€ 33,50</del> <b>€ 18,80</b>

**342**

003420030 1,5 Kg

~~€ 63,50~~  
**€ 37,00**

Σωληνοκόφτης με κασάνια για πλαστικούς σωλήνες

IPX4



Ø 0÷42 mm  
1"5/8

**376**

Σωληνοκάβουρας σουηδικού τύπου, 90° ίσιες σιαγόνες



	L mm	Ø "	Ø mm		€
<b>376 320</b>	320	1" gas	34	003760032	<del>€ 63,50</del> <b>€ 35,50</b>
<b>376 410</b>	410	1 1/2" gas	49	003760041	<del>€ 83,00</del> <b>€ 46,50</b>
<b>376 550</b>	550	2" gas	60	003760055	<del>€ 129,50</del> <b>€ 72,50</b>
<b>376 630</b>	630	3" gas	90	003760063	<del>€ 235,00</del> <b>€ 131,50</b>

**363**

Σωληνοκάβουρες βαρέος τύπου από ελαφρύ κράμα



	L mm	Ø "	Ø mm		€
<b>363 350</b>	350	2" gas	60	003630035	<del>€ 83,00</del> <b>€ 48,00</b>
<b>363 450</b>	450	2 1/2" gas	76	003630045	<del>€ 112,00</del> <b>€ 65,00</b>
<b>363 600</b>	600	3" gas	90	003630060	<del>€ 193,00</del> <b>€ 112,00</b>
<b>363 900</b>	900	5" gas	140	003630090	<del>€ 345,00</del> <b>€ 201,00</b>
<b>363 1200</b>	1200	6" gas	165	003630120	<del>€ 392,00</del> <b>€ 228,00</b>

**345SB**

003450010

~~€ 30,00~~  
**€ 16,80**

Απογρεζωτής με περιστρεφόμενη αντικαταστάσιμη λάμα



## ΑΣΥΡΜΑΤΗ ΦΩΤΙΣΗ ((☉))

Η σειρά προϊόντων ασύρματου φωτισμού της Beta περιλαμβάνει φακούς, λαμπτήρες, φακούς κεφαλής και προβολείς LED, οι οποίοι μπορούν να φορτιστούν εύκολα μέσω μιας βάσης φόρτισης. Ως εκ τούτου, δεν απαιτούνται απαραίτητα καλώδια, τα οποία μπορεί να αποδειχθούν ενοχλητικά κατά τη διάρκεια της εργασίας.



Η ασύρματη τεχνολογία σηματοδοτεί μία από τις τελευταίες καινοτομίες στον κλάδο του φωτισμού εργασίας. Αυτό το πρωτοποριακό σύστημα παρέχει μια άνετη, σύγχρονη λύση, καλύπτοντας έτσι τις απαιτήσεις κάθε επαγγελματία.

Η ασύρματη βάση με τις δύο θέσεις φόρτισης μπορεί να αναρτηθεί στον τοίχο, έτσι ώστε να έχετε πάντα σε απόσταση αναπνοής τα όργανα φωτισμού που απαιτούνται για την εργασία σας και να βασίζεστε στην απλουστευμένη οργάνωση του χώρου. Επιπλέον, το ανασυρόμενο στήριγμα σας επιτρέπει να φορτίζετε το κινητό σας τηλέφωνο.

### 1833XSW

018330011

~~€ 61,00~~  
€ 35,50

### Φακός ελέγχου LED, ασύρματα επαναφορτιζόμενος

- Δύο ρυθμίσεις φωτεινότητας: LED SMD, 250 - 80 Lumen
- Επαναφορτιζόμενη μπαταρία: 3,7V 700 mAh., 2,59 Wh Li-ion
- Δύο τρόποι φόρτισης: ασύρματη βάση φόρτισης 1839BRE τροφοδοτικό με θύρα USB-C
- Χρόνος φόρτισης: 2 ώρες με ασύρματη βάση φόρτισης 2 ώρες με τροφοδοτικό
- Διάρκεια μπαταρίας: 2-8 ώρες
- Ένδειξη στάθμης μπαταρίας LED
- Μαγνήτες στη βάση και στο πίσω μέρος
- Κλιπ ζώνης
- IP54
- IK07
- Περιλαμβάνεται καλώδιο USB-C



L 145 mm



### 1833MW

018330013

~~€ 111,50~~  
€ 64,50

### Φακός με LED υψηλής φωτεινότητας, ασύρματα επαναφορτιζόμενος

- Τέσσερις ρυθμίσεις φωτεινότητας: LED SMD, 1000 - 400 - 30 - 5 Lumen
- Επαναφορτιζόμενη μπαταρία: 3,7V 2600 mAh, 9,62 Wh Li-ion
- Δύο τρόποι φόρτισης: ασύρματη βάση φόρτισης 1839BRE τροφοδοτικό με θύρα USB-C
- Χρόνος φόρτισης: 6 ώρες με ασύρματη βάση φόρτισης 4 ώρες με τροφοδοτικό
- Διάρκεια μπαταρίας: 2-200h
- Ένδειξη στάθμης μπαταρίας 3-LED
- Μαγνήτης στο πίσω μέρος
- IP68
- IK07
- Περιλαμβάνεται καλώδιο USB-C



L 160 mm

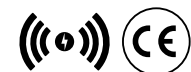

## ΑΣΥΡΜΑΤΗ ΦΟΡΤΙΣΗ ((•))

1838SW

018380142

€ 118,50  
€ 69,00Επαναφορτιζόμενη, αρθρωτή λάμπα  
ελέγχου LED, με ασύρματο φορτιστή

- επαναφορτιζόμενη μπαταρία ιόντων λιθίου 3,6V 3.350mAh
- 2 τρόποι φόρτισης:
  - ασύρματη βάση 1839BRW
  - τροφοδοτικό με θύρα USB-C
- χρόνος φόρτισης:
  - 6,5 ώρες με την ασύρματη βάση φόρτισης
  - 4,5 ώρες με τροφοδοτικό
- διάρκεια μπαταρίας:
  - μπροστά: 1,3-5 ώρες
  - σημείο (κεφαλή): 7 ώρες
- Ένδειξη στάθμης μπαταρίας 3-LED
- η βάση μπορεί να περιστραφεί κατά 180°
- αντλιοσθητικό σώμα από καουτσούκ
- διπλός περιστρεφόμενος γάντζος
- μαγνήτες στο πίσω μέρος και στη βάση
- IP65
- IK07



- διπλή εκπομπή φωτός:
  - Μπροστά: LED COB, 3 εντάσεις
  - φωτός: 250 - 500 - 1000 lumens
  - σημείο (κεφαλή): LED SMD, 200 lumens



1836AW

018360051

€ 87,50  
€ 51,00Επαναφορτιζόμενη ασύρματη λάμπα LED  
κεφαλής, διπλής φωτεινότητας

- Επαναφορτιζόμενη μπαταρία: Li-Ion 3.7 V, 1500 mAh, 5.55 Wh
- USB-C θύρα
- Παραδίδεται με καλώδιο USB-C
- Χρόνος φόρτισης: 2.5 h
- Αυτονομία μπαταρίας:
  - μπροστά: 4-18 h
  - κεφαλή (προβολέας): 4 h
- IP 65
- IK 07



- Διπλή εκπομπή φωτός:
  - μπροστά: 3 ρυθμίσεις φωτισμού, LED COB, 30 - 200 - 400 lumens
  - κεφαλή (προβολέας): LED COB, 400 lumens



1838POCKET

018380080

€ 84,50  
€ 49,00Αρθρωτός προβολέας LED τσέπης, με διπλή δέσμη  
φωτός και ασύρματη φόρτιση

- Επαναφορτιζόμενη μπαταρία ιόντων λιθίου 3,7V 2600mAh
- 2 τρόποι φόρτισης:
  - ασύρματη βάση 1839BRW
  - τροφοδοτικό με θύρα USB-C
- Χρόνος φόρτισης:
  - 4,5 ώρες με βάση ασύρματης φόρτισης
  - 4 ώρες με τροφοδοτικό
- διάρκεια μπαταρίας:
  - κύρια λυχνία: 3-9 ώρες
  - σποτ: 4,5 ώρες
- Ένδειξη στάθμης μπαταρίας 3-LED
- μπορεί να περιστραφεί κατά 210°
- αντλιοσθητικό σώμα από καουτσούκ
- μαγνητική βάση
- 1 μαγνήτης στη βάση
- IP65
- IK07
- παρέχεται με καλώδιο USB-C



- διπλή εκπομπή φωτός:
  - Κύριο φως: LED COB, 3 εντάσεις
  - φωτός: 160 - 400 - 800 lumens
  - σποτ: LED SMD, 250 lumens
- γωνία φωτισμού:
  - κύριο φως: 160°
  - σποτ: 18°



## ΑΣΥΡΜΑΤΗ ΦΟΡΤΙΣΗ ((◉))

**1839BRW**

018390002

 € 112,00  
**€ 65,00**

Ασύρματη βάση φόρτισης, συμβατή με τις λάμπες ελέγχου 1838POCKET, 1838SW, 1836AW, 1833XSW, 1833MW

- δύο θέσεις φόρτισης με μαγνητική σύνδεση, για ταυτόχρονη χρήση
- με τραβηχτή υποδοχή για ασύρματη φόρτιση κινητών τηλεφώνων
- Ένδειξη LED κατάστασης φόρτισης
- Μέγιστη είσοδος: 10W x2
- είσοδος: AC 100-240V 50/60Hz
- Έξοδος: DC 12V 1.5A  
DC 9V 2A  
DC 5V 3A
- Θύρα σύνδεσης USB-C
- IP20
- IK07



- μπορεί να κρεμαστεί στον τοίχο μέσω: 3 ισχυρών μαγνητών στο πίσω μέρος 2 οπές για βίδες

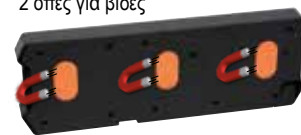

## ΣΕΤ ΑΣΥΡΜΑΤΩΝ ΛΑΜΠΤΗΡΩΝ ((◉))

Το σετ περιλαμβάνει προϊόντα που επιτελούν διαφορετικές λειτουργίες. Επιπλέον, η ασύρματη τεχνολογία καθιστά δυνατή την κατάργηση των καλωδίων, γεγονός που έχει ως αποτέλεσμα μια πιο βολική και τακτοποιημένη βάση φόρτισης.

Η ασύρματη τεχνολογία αποτελεί μία από τις πλέον πρόσφατες καινοτομίες στον φωτισμό εργασίας και επιτρέπει την εύκολη φόρτιση των συσκευών σας.

**1839W/K1**

018390810

 € 313,00  
**€ 182,00**

Σετ ασύρματων λαμπτήρων 1838SW και 1838POCKET, με συμβατή βάση φόρτισης 1839BRW

- επαναφορτιζόμενη, αρθρωτή λάμπα ελέγχου LED, με ασύρματο φορτιστή 1838SW
- ασύρματο επαναφορτιζόμενο αρθρωτό προβολέα LED τσέπης 1838POCKET
- ασύρματη βάση φόρτισης 1839BRW, συμβατή με τις λάμπες του σετ

 € 318,00  
**€ 184,50**
**1839W/K2**

018390820

Σετ ασύρματων λαμπτήρων 1838SW και 1836AW, με συμβατή βάση φόρτισης 1839BRW

- επαναφορτιζόμενη, αρθρωτή λάμπα ελέγχου LED, με ασύρματο φορτιστή 1838SW
- επαναφορτιζόμενη ασύρματη λάμπα LED κεφαλής LED 1836AW
- ασύρματη βάση φόρτισης 1839BRW, συμβατή με τις λάμπες του σετ



1833

Φακός με LED υψηλής φωτεινότητας, από ανθεκτικό ανοδιωμένο αλουμίνιο

- ρυθμιζόμενη εστίαση
- 2 ρυθμίσεις φωτεινότητας



2xAAA Not included **500 LUMEN** διάρκεια ζωής μπαταριών: 10.0 h - L 150 mm

1833 S

~~€ 46,50~~  
€ 27,00

018330002

<15% 3xAAA Not included **700 LUMEN** διάρκεια ζωής μπαταριών: 7.5 h - L 162 mm

1833 M

~~€ 58,00~~  
€ 33,50

018330003

1837C



Επαναφορτιζόμενος προβολέας LED για αυλές κτιρίων

- 3 ρυθμίσεις φωτισμού
- φορτιστής μπαταρίας: είσοδος: 100-240V AC - 50/60Hz; έξοδος: 15V 1.5A
- χρόνος φόρτισης: 4 ώρες
- ένδειξη φόρτισης 3-LED
- περιστροφή μέχρι 180°
- IP65
- IK07



220x225x70 mm **2100 LUMEN**

1837C/2100

~~€ 237,50~~  
€ 138,00

018370210

266x236,6x59 mm **4300 LUMEN**

1837C/4300

~~€ 349,00~~  
€ 202,50

018370430

1837S

~~€ 78,00~~  
€ 45,50

018370500

Τηλεσκοπικός τρίποδας για φωτισμό εργασίας

- Μεταλλικός
- Ρυθμιζόμενο ύψος: 70÷155 cm
- Συμβατός με 1837C και 1838FLASH



1838FLASH

~~€ 422,00~~  
€ 245,50

018380300

Επαναφορτιζόμενος, πολύ μικρός προβολέας, σχεδιασμένος να προσφέρει την καλύτερη δυνατή λύση σε κάθε χρήση

- Διπλή φωτεινότητα: 720 / 360 lumens
- Μπαταρία πολυμερούς λιθίου 7.4 V 4000 mAh



12V



230V

5 m



85x100x155 mm



360°

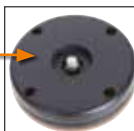

1/4"

1838/11LED

~~€ 197,50~~  
€ 115,00

018380111

Επαναφορτιζόμενη λάμπα ελέγχου με LED υψηλής φωτεινότητας, μπαταρία πολυμερούς λιθίου

- Συμπαγής κορμός από αντιολισθητικό ελαστικό
- Με σταθμό φόρτισης, 110-230Vac
- Με πολυκατευθυντικής κεφαλής LED



ακόμα μικρότερη και φωτεινότερη



τώρα με LED κεφαλής



Ταλαντευόμενος γάντζος



&lt;20%



1838PN

NEW!

018380008

€ 68,50  
€ 39,50



**Επαναφορτιζόμενη λυχνία στυλό LED**

- διπλή εκπομπή φωτός: κύρια και σημείο
- 3 εντάσεις φωτός:  
κύρια: COB LED 350 - 175 lumens  
σημείο: SMD LED 120 lumens
- επαναφορτιζόμενη μπαταρία: Li-Ion 3.7 V, 1600 mAh
- χρόνος φόρτισης: 2.5h
- Διάρκεια μπαταρίας:  
κύρια: 6/3h  
σημείο: 6h
- μαγνητική βάση
- κλιπ ζώνης/μαγνητική θήκη
- IP65
- IK07
- Περιλαμβάνεται καλώδιο USB-C



175x23x38 mm

1838COMPACT

NEW!

018380011

€ 76,50  
€ 44,50



**Επαναφορτιζόμενη, μικρή λάμπα LED**

- διπλή εκπομπή φωτός: κύρια και σημείο
- 3 εντάσεις φωτός:  
120 lumens: κύρια COB LED 300 - 120 lumens  
σημείο SMD LED 150 lumens
- επαναφορτιζόμενη μπαταρία: Li-Ion 3.7 V, 1500 mAh
- χρόνος φόρτισης: 2.5h
- διάρκεια μπαταρίας: κύρια: 7/3.5h  
σημείο: 6h
- μπορεί να κρεμαστεί, με αντιολισθητικό, αντικραδασμικό σώμα από ελαστικό
- ο γάντζος μπορεί να περιστραφεί κατά 360°
- η μαγνητική βάση μπορεί να περιστραφεί κατά 180°
- κλιπ ζώνης / τσέπης
- IP65
- IK07
- Περιλαμβάνεται καλώδιο USB-C



60,8x26x120 mm

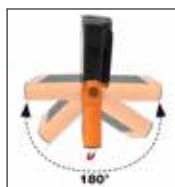

1838SLIM

€ 87,00

€ 50,50

018380221



**Επαναφορτιζόμενη, λεπτή, αρθρωτή λάμπα ελέγχου με 3 LED**

- μαγνητική βάση
- χρόνος φόρτισης: 2.5h
- διάρκεια ζωής μπαταρίας: 2-4h/ σημείο 3h

**Τριπλή εκπομπή φωτός**

- εμπρός: 100/200 lumens/  
πίσω: 180 lumens/  
σημείο (κεφαλή): 80 lumens



L 307 mm



1838AM

€ 137,50

€ 80,00

018380400



**Επαναφορτιζόμενη, αρθρωτή λάμπα ελέγχου με LED, με διπλή εκπομπή φωτός, περιστρεφόμενη ως 180°, με περιστρεφόμενη μαγνητική βάση και γάντζο**

- **Διπλή εκπομπή φωτός:**  
μπροστά: LED COB, 60-700 lumens,  
μπορεί να ρυθμιστεί από ποτενσιόμετρο  
σημείο (κεφαλή): LED SMD, 120 lumens,  
ON-OFF διακόπτης
- Επαναφορτιζόμενη μπαταρία 3.6V 2600mAh Li-ion
- Με είσοδο USB-C
- Παραδίδεται με φορτιστή 100-240V / 50-60Hz
- Χρόνος φόρτισης: 4h
- Αυτονομία μπαταρίας: μπροστά: 2.5-16h  
σημείο (κεφαλή): 10h
- Ένδειξη στάθμης μπαταρίας 3-LED
- Μαγνητική βάση  
(με μαγνήτη νεοδυμίου), περιστρεφόμενη έως 90°
- Περιστρεφόμενος γάντζος βάσης

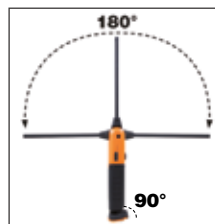

- Περιστρεφόμενη, έως 180° (± 90° σε σχέση με τον άξονα)



L 405 mm



**1741TR**

017410410

~~€ 58,50~~  
**€ 29,50**

**NEW!**

**Πιρτσινადόρος με περιστρεφόμενη κεφαλή, με 4 εναλλάξιμες μήτρες**

Ø mm	2,4	3,2	4	4,8
Αλουμίνιο	•	•	•	•
Ατσάλι	•	•	•	•
Inox	•	•	•	•



L 285 mm

**1741**

017410003

~~€ 46,50~~  
**€ 27,00**

**Πιρτσινადόρος με 4 εναλλάξιμες μήτρες**

Συμπαγής και ελαφρύς, ξεχωρίζει ως ιδιαίτερα ευέλικτος, με βάση τις τέσσερις εναλλάξιμες μήτρες για πιρτσίνια από αλουμίνιο και χάλυβα (2,4 - 5 mm) και ανοξείδωτο χάλυβα (2,4 - 4 mm).

Ø mm	2,4	3,2	4	4,8	5
Αλουμίνιο	•	•	•	•	•
Ατσάλι	•	•	•	•	•
Inox	•	•	•	•	•



L 260 mm

**1741P**

017410303

~~€ 65,00~~  
**€ 37,50**

**Πιρτσινადόρος βαρέος τύπου, παραδίδεται με 4 εναλλάξιμες μήτρες**

Ø mm	2,4	3,2	4	4,8	5
Αλουμίνιο	•	•	•	•	•
Ατσάλι	•	•	•	•	•
Inox	•	•	•	•	•



L 260 mm

**1741U**

017410450

~~€ 54,50~~  
**€ 32,00**

**Πιρτσινადόρος πολύ μικρός ρυθμιζόμενης δύναμης με 4 εναλλάξιμες μήτρες**

Ø mm	2,4	3	3,2	4	4,8
Αλουμίνιο	•	•	•	•	•
Ατσάλι	•	•	•	•	•
Inox	•	•	•	•	•



**3 ΣΙΑΓΟΝΕΣ:  
ΒΕΛΤΙΩΜΕΝΟ  
ΠΙΑΣΙΜΟ  
ΠΙΡΤΣΙΝΙΟΥ**



L 200 mm

## ΗΛΕΚΤΡΙΚΑ ΕΡΓΑΛΕΙΑ

Η BM Group σχεδιάζει, κατασκευάζει και διανέμει εξαρτήματα σύνδεσης και προϊόντα ηλεκτρικής εγκατάστασης από το 1958. Η ποιότητα, η ασφάλεια και η αξιοπιστία αποτελούν πάντα τις βασικές αξίες της BM. Σε συνδυασμό με το πάθος για την αριστεία, οι αξίες αυτές επέτρεψαν στην εταιρεία να αναπτυχθεί - βήμα προς βήμα - σε σημείο αναφοράς για την αγορά ηλεκτρολογικού υλικού. Το 2018 η BM Group αναλήφθηκε από την Beta Utensili. Αυτή η ενότητα περιλαμβάνει μια σωστή επιλογή προϊόντων με την εμπορική ονομασία BM, που συμπληρώνει την γκάμα προϊόντων της Beta

**1608/C9**
~~€ 316,00~~
**€ 177,00**

016080045

2 kg

πρέσα-γκριπ με συλλογή 450 ακροδεκτών

**451x**

420x185x60 mm

**1748-N**
~~€ 78,50~~
**€ 44,00**

BM1100

Εργαλεία τοποθέτησης για νάιλον δεματικά καλωδίων, πλάτους 2,5 έως 4,8 mm

- Αυτόματη κοπή όταν επιτευχθεί η καθορισμένη τάση.
- Με σύστημα ρύθμισης της τάσης σύσφιξης.
- Υλικά: γυάλινο πλαίσιο από πολυμερές και fibreglass, εσωτερικά μέρη από μέταλλο



max  
4,8 mm

**1609B**
~~€ 418,00~~
**€ 243,00**

016090101

Μηχανική πρέσα ακροδεκτών

- Για μη-μονωμένους χάλκινους ακροδέκτες, 10÷120 mm<sup>2</sup>
- Αντιολισθητική λαβή με ελαστικό
- Εσωτερικός πείρος μορφής "H" για πολύ ομαλή λειτουργία
- Από βαμμένο χάλυβα

**L 600 mm**

 10÷120 mm<sup>2</sup>

**1149F**
~~€ 21,40~~
**€ 12,40**

011490010

Εμπρόσθιος απογυμνωτής καλωδίων με κόφτη, αυτόματος

- Αυτορρύθμιση σε διαμέτρους καλωδίων
- Ρυθμιζόμενο μήκος απογύμνωσης
- Ρύθμιση πίεση κοπής μόνωσης
- Ενσωματωμένη συσκευή κοπής

 0,2÷6 mm<sup>2</sup>

**1606T**
~~€ 407,00~~
**€ 228,50**

016060005

Πρέσα για ακροδέκτες σωλήνας, 4-πλευρη σύσφιξη

Μειωμένη κόπωση πίεσης μοχλού



**1128FX**
~~€ 40,50~~  
**€ 23,60**

011280090

Ψαλίδι ηλεκτρολόγου, ίσιες λάμες από ανοξείδωτο χάλυβα, με μικροδόντωση, αυλάκι κοπής καλωδίων και πρέσα για σωληνωτούς ακροδέκτες

- Αρθρωτή θήκη ζώνης
- Λαβές με διπλό υλικό
- Πείρος που δεν χαλαρώνει

**1128BMX**
~~€ 23,10~~  
**€ 13,00**

011280051

Ψαλίδι ηλεκτρολόγου, ίσιες ανοξείδωτες λάμες, με μικροδόντωση

- Ευθείες λεπίδες από ανοξείδωτο χάλυβα
- Αυλάκι κοπής σύρματος
- Μικροδόντωση στη μία πλευρά

**1771BM**
~~€ 26,50~~  
**€ 15,50**

017710050

Μυτοσίμπιδο με λεία πλακέ κοντά ράμφη, λαβές με διπλό υλικό

- Αντιολισθητική λαβή από διπλό υλικό
- Αυτόματη φόρτωση λεπίδας
- Παξιμάδι ασφάλισης λεπίδας για μέγιστη σταθερότητα της λεπίδας σε συνθήκες πίεσης
- Αντεπίστροφος ολισθητήρας ασφαλείας D61

**1128BAX**
~~€ 41,50~~  
**€ 24,10**

011280088

Ψαλίδι ηλεκτρολόγου διπλής δράσης, με προφίλ για φρεζάρισμα από ανοξείδωτο χάλυβα με επικάλυψη DLC

- Λάμα υψηλής επιφανειακής σκληρότητας (αντοχή σε τριβή και φθορά)
- Χαμηλός συντελεστής τριβής (ομαλή λειτουργία και αντικολλητικότητα)
- Έκκεντρος πείρος που αποτρέπει χαλάρωση
- Με ειδική πλαστική θήκη

**+ ΣΚΛΗΡΟΤΗΤΑ  
- ΣΥΝΤΕΛΕΣΤΗΣ  
ΤΡΙΒΗΣ**



**Μορφή και φρέζα:**  
 σχεδιασμένο να μεγαλώνει σπές σε πλαστικό, από 13 mm σε 24 mm.

**1778S0S**
~~€ 40,00~~  
**€ 23,20**

017780080

Σουγιάς αυτοκινήτου με σφυρί για θραύση τζαμιών και κόφτη ζώνης ασφαλείας σε θήκη

- με κλιπ και υφασμάτινη θήκη με θηλιά
- λαβή από ανοδιωμένο αλουμίνιο
- κλείσιμο ασφαλείας της λεπίδας

**1772M**
~~€ 23,20~~  
**€ 13,50**

017720040

Κοπίδι ασφαλείας με λεπίδα που κρύβεται, παραδίδεται με 4 λεπίδες

- χυτοπρεσσαριστός κορμός
- αφαιρέτης συνδετήρων ενσωματωμένος στην λαβή



# 1778MT ΤΟ ΕΡΓΑΛΕΙΟ ΠΟΛΛΑΠΛΩΝ ΧΡΗΣΕΩΝ

## ΜΕ ΜΥΤΕΣ ΚΑΙ ΘΗΚΗ



Ξεχωρίζει από παρόμοια εργαλεία που διατίθενται στο εμπόριο, έχοντας τα χαρακτηριστικά γνωρίσματα της ΒΕΤΑ: πένσα συνώνυμη με την απαράμιλλη ποιότητα, τα εξελιγμένα υλικά και την τεχνολογία αιχμής. Οι 11 μύτες, που κυκλοφορούν στις πιο δημοφιλείς γεωμετρίες της αγοράς, κάνουν αυτό το αντικείμενο ιδανικό για οποιοδήποτε περιβάλλον και συνθήκες εργασίας, π.χ. κάμπινγκ, ναυτική βιομηχανία, κυνήγι και DIY.



**1778MT**  
017780055

€ 123,50  
**€ 72,00**



**Πολυεργαλείο πλήρες με μύτες και θήκη**

9 εργαλεία για συνολικά 22 λειτουργίες:

- Πένσα
- Μεγάλη λεπίδα
- Κυματοειδής λεπίδα
- Σιδηροπρίονο
- Λίμα
- Ανοιχτήρι κονσερβών/μπουκαλιού
- Ψαλίδι
- Στήριγμα μυτών
- Κατσαβίδι για βίδες σταυρού Phillips®



**ΚΑΤΑΜΗΛΟ  
ΓΙΑ ΚΑΘΕ  
ΠΕΡΙΣΤΑΣΗ!**



Εύκολο τράβηγμα των εργαλείων



Κουμπιά ξεκλειδώματος εργαλείου



11 μύτες + καρυδάκια + πορσέλες



Χάρακας 100 mm + Χάρακας, 4"

**ΣΥΜΠΑΓΕΣ  
ΚΑΙ ΠΟΛΥΧΡΗΣΤΙΚΟ!**

### 1777BMT

017770050

€ 36,00  
**€ 20,20**

**Σουγιάς με τραπεζοειδή λάμα**

- 4 ρυθμίσεις βάθους 4; 9.5; 15.5; 21.5 mm
- Αυλάκι για κοπή κορδονιών
- Παραδίδεται με 3 λάμες



### 1726BM

017260050

€ 58,00  
**€ 33,50**

**Σκελετός σιδηροπρίονου με σύστημα ταχείας απελευθέρωσης της λάμας**

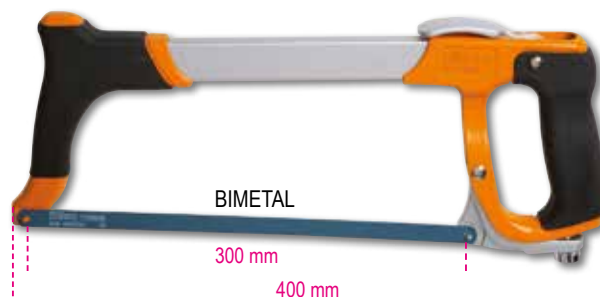

**1750KG10**

017500100

10 Kg

~~€ 248,50~~  
**€ 144,50**

**Γρασαδόρος χειροκίνητος,  
10 kg, με σωλήνα υψηλής πίεσης, 2 m**

Πλήρης με περιστρεφόμενο σύνδεσμο, για να μην διπλώνει ο σωλήνας  
Αντλία με κορμό από χυτό αλουμίνιο, με αντεπίστροφη βαλβίδα

### 3 ΔΙΑΦΟΡΕΤΙΚΑ ΕΠΙΠΕΔΑ ΠΙΕΣΗΣ:

- 4 g σε 275 bar
- 7 g σε 206 bar
- 9 g σε 137 bar

312,5  
mm**1750**

017500500

~~€ 50,50~~  
**€ 29,50**

**Γρασαδόρος με μοχλό**

**550 BAR**

**1749A**

017490010

~~€ 55,00~~  
**€ 32,00**

**Πιστόλι σιλικόνης, επαγγελματικός  
τύπος, αλουμινένιος σωλήνας**

**1749AC**

017490005

~~€ 46,50~~  
**€ 27,00**

**Πιστόλι υψηλής ώθησης για κόλλες**



230 mm

STANDARD

Ø 50 mm

# Η ΣΕΙΡΑ ΤΩΝ ΚΑΡΟΥΛΙΩΝ



Η ευρεία, πλήρης σειρά καρουλιών της Beta έχει σχεδιαστεί και αναπτυχθεί για να ικανοποιεί τις απαιτήσεις όλων των επαγγελματιών.  
 Ελατήριο υψηλής αντοχής που εξασφαλίζει αξιοσημείωτη αντοχή και ομαλότητα στη χρήση.  
 Κέλυφος από παχύ πολυπροπυλένιο, για μοναδική αντοχή στους κραδασμούς.  
 Σύστημα υποδοχής που προκαλεί τη διακοπή της αυτόματης περιέλιξης του καλωδίου, το οποίο είναι εύκολο να απενεργοποιηθεί, για να επιτρέπεται η συνεχής έλξη.  
 Κάθε μπομπίνα είναι εφοδιασμένη με ένα περιστρεφόμενο κατά 180° στήριγμα επιτοίχιας τοποθέτησης και ένα πρόσθετο βραχίονα για γρήγορη σύνδεση και αποσύνδεση από το στήριγμα επιτοίχιας τοποθέτησης.

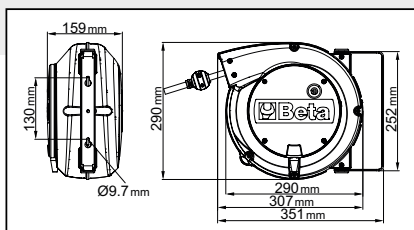

## ΜΠΑΛΑΝΤΕΖΑ

- Μήκος καλωδίου εκτός μπαλαντέζας: 1 m
- Δυνατότητα απενεργοποίησης του μηχανισμού για να παραμείνει το καλώδιο σταθερό
- Μήκος καλωδίου τυλιγμένο: 15 m



### 1842 15-H05/LED

018420821

 € 415,00  
**€ 241,50**

#### Αυτόματη μπαλαντέζα με LED λάμπα ελέγχου, 100-240Vac

- Με μεταχηματιστή ασφαλείας 230/12V
- Καλώδιο H05VV-F 2x1.0 mm<sup>2</sup>



### 1844 15-H05

018440315

 € 283,00  
**€ 164,50**

#### Αυτόματη μπαλαντέζα, με καλώδιο 3Gx1.5 mm<sup>2</sup>

- Καλώδιο 3Gx1.5 mm<sup>2</sup>
- Με διακόπτη θερμικής προστασίας
- Μεγ. ισχύς (με τυλιγμένο καλώδιο): 1500W (230V-20°C)
- Μεγ. ισχύς (με ξετυλιγμένο καλώδιο): 2500W (230V-20°C)



### 1844 15-H05/SCK

018440316

 € 295,00  
**€ 171,50**

#### Αυτόματη μπαλαντέζα, με καλώδιο 3Gx1.5 mm<sup>2</sup> και πρίζα SCHUKO

- Καλώδιο 3Gx1.5 mm<sup>2</sup>
- Με διακόπτη θερμικής προστασίας
- Μεγ. ισχύς (με τυλιγμένο καλώδιο): 1500W (230V-20°C)
- Μεγ. ισχύς (με ξετυλιγμένο καλώδιο): 2500W (230V-20°C)



### 1845 15-H07

018450367

 € 583,00  
**€ 339,00**

#### Αυτόματη μπαλαντέζα, με καλώδιο 3Gx2.5 mm<sup>2</sup>

- Καλώδιο 3Gx2.5 mm<sup>2</sup>
- Με διακόπτη θερμικής προστασίας
- Μεγ. ισχύς (με τυλιγμένο καλώδιο): 2000W (230V-20°C)
- Μεγ. ισχύς (με ξετυλιγμένο καλώδιο): 3000W (230V-20°C)



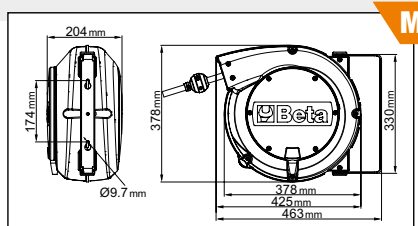
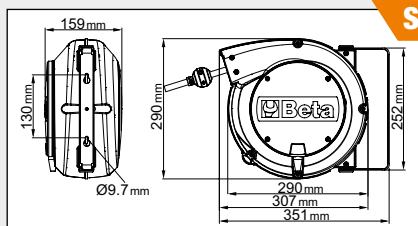

## ANEMH

- Μεγ. πίεση λειτουργίας: 15 bar
- Λάστιχο πολυουρεθάνης με επένδυση
- Εύρος θερμοκρασίας κατά τη λειτουργία: -5 °C / +50 °C

### 1900S 8X10

019000080

€ 214,00  
€ 119,50

Αυτόματη ανέμη λάστιχου, κορμός από ανθεκτικό σε κτυπήματα πλαστικό, για χρήση με αέρα ή νερό

Ø GAS BSP 1/4"



### 1900M 8X15

019000085

€ 296,00  
€ 161,50

Αυτόματη ανέμη λάστιχου, κορμός από ανθεκτικό σε κτυπήματα πλαστικό, για χρήση με αέρα ή νερό Ø 8x12 mm των 15 m

Ø GAS BSP 1/4"



### 1900M 10X15

019000115

€ 311,00  
€ 180,50

Αυτόματη ανέμη λάστιχου, κορμός από ανθεκτικό σε κτυπήματα πλαστικό, για χρήση με αέρα ή νερό Ø 10x14 mm των 15 m

Ø GAS BSP 3/8"



### 1900M 12X15

019000125

€ 389,00  
€ 225,50

**NEW!**

Αυτόματη ανέμη λάστιχου, κορμός από ανθεκτικό σε κτυπήματα πλαστικό, για χρήση με αέρα ή νερό Ø 12x16 mm των 15 m

Ø GAS BSP 1/2"



# ΗΛΕΚΤΡΙΚΩΝ ΕΡΓΑΛΕΙΩΝ

Επιτρέψτε μας να σας παρουσιάσουμε τη σειρά μας, Beta Power Tools, η οποία περιλαμβάνει αξιόπιστα, ανθεκτικά εργαλεία εργασίας σχεδιασμένα για να ικανοποιούν τις απαιτήσεις κάθε επαγγελματία.

Η οικογένεια ηλεκτρικών εργαλείων της Beta περιλαμβάνει:

- εργαλεία μπαταρίας
- εργαλεία με καλώδιο

Ενώ η σειρά 20V περιλαμβάνει εργαλεία μπαταρίας συνώνυμα των: **υψηλών επιδόσεων, της ποιότητας κατασκευής, αξιοπιστίας, ανθεκτικότητας**. Εμείς στη Beta βασιστήκαμε σε αυτά τα χαρακτηριστικά για να αναπτύξουμε μια

ολοκληρωμένη σειρά εργαλείων μπαταρίας, από το κρουστικό δράπανο υψηλής ροπής μέχρι το κρουστικό κλειδί με τετραγωνικό καρέ 1/2". Όλα τα νέα ηλεκτρικά εργαλεία της Beta είναι εξοπλισμένα με κινητήρες χωρίς ψήκτρεις και πρωτοποριακούς εσωτερικούς μηχανισμούς, για σημαντικά βελτιωμένη απόδοση και αντοχή του εργαλείου.

Το κρουστικό κλειδί με μέγιστη ροπή ξεβιδώματος 1200 Nm είναι αναμφίβολα η ναυαρχίδα των ηλεκτρικών εργαλείων της νέας σειράς, ένας ιδανικός συνεργάτης για όποιον χρειάζεται απaráμιλλη δύναμη και απόδοση.

**1972/K12V-10**

019720112

€ 317,00

**€ 140,00**

## Δράπανο πολύ μικρό, 12V

- Πολύ μικρό: μήκος όχι μεγαλύτερο από 170 mm
- πολύ ελαφρύ: όχι περισσότερο από 1,1 kg, με μπαταρία, και τέλεια ισορροπημένο.
- Δύο μηχανικών ταχυτήτων με χαλύβδινα γρανάζια και συμπλέκτη 20 θέσεων
- Ροπή μέχρι 30 Nm και 1300 rpm (400 rpm στην 1η ταχύτητα)- τρυπά διαμέτρους μέχρι 10 mm σε χάλυβα και 20 mm σε ξύλο
- 2Ah μπαταρίες και ένδειξη φόρτισης στον κορμό του δρασάνου
- Εργονομική αντιολισθητική λαβή
- Μπροστινή λυχνία LED
- 10 mm αυτόματο τσοκ
- Κλιπ για ζώνη (δεξιά/αριστερή πλευρά)
- Επιλογέας, βιδώμα-ξεβιδώμα-κλειδώμα (για μεταφορά)
- Σε σκληρή κασετίνα με 2 μπαταρίες ιόντων λιθίου (2 Ah) και ταχυφορτιστή (50 λεπτά)

**1986/K20-4AH+2AH**

019860022

~~€ 788,00~~
**€ 436,00**

## Κιτ γωνιακός τροχός 20V + μπαταρία 2Ah

- προστασία από τυχαία επανεκκίνηση
- Πρόσθετη λαβή, μπορεί να τοποθετηθεί και στις δύο πλευρές
- Συσκευή κλειδώματος άξονα για γρήγορη αλλαγή πέτρας
- με συρόμενο διακόπτη
- Αεραγωγοί που προστατεύονται από τη διεύθυνση σκόνης και παρέχουν βέλτιστη απόδοση ψύξης
- Παραδίδεται σε σκληρή θήκη με 2 μπαταρίες 4Ah και ταχυφορτιστή



ΠΕΡΙΛΑΜΒΑΝΕΤΑΙ ΣΤΗΝ ΤΙΜΗ, πρόσθετη μπαταρία 2 Ah 1994B 20V-2AH

**1986/20V-125BMC**

019860025

~~€ 287,00~~
**€ 160,50**

## Γωνιακός τροχός, 20V ΧΩΡΙΣ ΚΑΡΒΟΥΝΑΚΙΑ, (σώμα μηχανής)

Ψηφιακός κινητήρας ΧΩΡΙΣ ΚΑΡΒΟΥΝΑΚΙΑ, για σημαντικά βελτιωμένη απόδοση: αυξημένη ισχύς, μειωμένη κατανάλωση ενέργειας, παρατεταμένη διάρκεια ζωής του κινητήρα, βελτιωμένη τροφοδοσία ρεύματος από το μπουτόν.

- προστασία από τυχαία επανεκκίνηση
- Πρόσθετη λαβή, μπορεί να τοποθετηθεί και στις δύο πλευρές
- Συσκευή κλειδώματος άξονα για γρήγορη αλλαγή πέτρας
- με συρόμενο διακόπτη
- Αεραγωγοί που προστατεύονται από τη διεύθυνση σκόνης και παρέχουν βέλτιστη απόδοση ψύξης
- Παραδίδεται σε κασετίνα, χωρίς μπαταρίες και φορτιστή



# ΗΛΕΚΤΡΙΚΩΝ ΕΡΓΑΛΕΙΩΝ



Ψηφιακός κινητήρας ΧΩΡΙΣ ΚΑΡΒΟΥΝΑΚΙΑ,  
για σημαντικά βελτιωμένη απόδοση: αυξημένη ισχύς, μειωμένη κατανάλωση ενέργειας, παρατεταμένη  
διάρκεια ζωής του κινητήρα, βελτιωμένη τροφοδοσία ρεύματος από το μπουτόν.  
ΠΡΟΣΘΕΤΗ ΠΛΕΥΡΙΚΗ ΛΑΒΗ,  
για λειτουργία υψηλής ροπής

**1984/K600-4AH+2AH**

€ 890,00

€ 495,00

019840022

- 3 διαφορετικές ρυθμίσεις ροπής και στροφών στη λειτουργία βιδώματος
- Ροπή ξεβιδώματος έως 600 Nm

12"

ΧΩΡΙΣ ΚΑΡΒΟΥΝΑΚΙΑ



ΤΡΙΤΗ ΜΠΑΤΑΡΙΑ  
2 ΑΗ ΠΕΡΙΛΑΜΒΑΝΕΤΑΙ  
ΣΤΗΝ ΤΙΜΗ

**1984/K1200-6AH+4AH**

€ 1.180,00

€ 619,00

019840032

- 3 διαφορετικές ρυθμίσεις ροπής και στροφών στη λειτουργία βιδώματος
- Ροπή ξεβιδώματος έως 1200 Nm

12"

ΧΩΡΙΣ ΚΑΡΒΟΥΝΑΚΙΑ



ΤΡΙΤΗ ΜΠΑΤΑΡΙΑ  
4 ΑΗ ΠΕΡΙΛΑΜΒΑΝΕΤΑΙ  
ΣΤΗΝ ΤΙΜΗ

**1989RCB**

€ 415,00

€ 218,50

019890020

## Ραδιόφωνο εργοταξίου, 20V

Πολυλειτουργική ηχητική ψυχαγωγία: ψηφιακό (DAB; BT) και συμβατικό ραδιόφωνο FM

Κατάλληλο για χρήση σε εργοτάξια ή για αναψυχή

- Στιβαρό ραδιόφωνο με συμπαγή, μοντέρνο, σχεδιασμό, βαθμό προστασίας IP54
- Ισχυρός στερεοφωνικός ήχος που παρέχεται από δύο ισχυρά πλευρικά ηχεία 16W
- Ενσωματωμένη λειτουργία ξυπνητηριού
- Πλήρες με λαβή μεταφοράς και αντικραδαμική προστασία γωνιών
- Με σύνδεση AUX και προστατευμένη υποδοχή USB για σύνδεση και φόρτιση τηλεφώνου
- Μπορεί να χρησιμοποιηθεί με τις μπαταρίες 20V της Beta (προαιρετικά) ή το καλώδιο τροφοδοσίας (περιλαμβάνεται).



3,2 kg



180 x 205 x 305 mm

Περιλαμβάνεται



Κύρια χαρακτηριστικά:

- Εύρος ραδιοσυχνότητων FM: 87,5 - 108 MHz
- Εύρος ραδιοφωνικών συχνοτήτων DAB: 174 - 240 MHz
- Αριθμός αποθηκευμένων σταθμών FM και DAB: 30

**C04TSS/7**

024003077 63 kg

€ 3.410,00  
€ 1.980,00

Τρόλεϊ με επτά συρτάρια, εξ ολοκλήρου από ανοξείδωτο χάλυβα Ρόδες που δεν αφήνουν ίχνος

- Επτά συρτάρια (570 x 410 mm) με γλίστρες με ρουλιμάν
- 4 ρόδες Ø 125 mm:
- 2 σταθερές και 2 περιστρεφόμενες (δυο με φρένο),
- Κεντρικό κλείδωμα εμπρός,
- Σκελετός εξ ολοκλήρου από ανοξείδωτο χάλυβα
- Ρόδες, στηρίγματα, ρουλιμάν, εσωτερικό συρταριών και οδηγό από ανοξείδωτο χάλυβα
- Λαβές συρταριών από αλουμίνιο

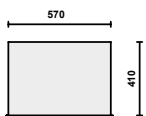

h	max
83 mm	25 kg
170 mm	30 kg

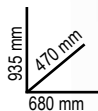
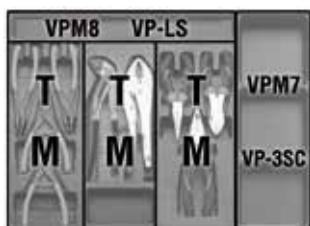

**ΡΟΔΕΣ ΠΟΥ ΔΕΝ ΑΦΗΝΟΥΝ ΙΧΝΟΣ**

**C20TSS**

021203001 4 kg

€ 356,00  
€ 207,00

Εργαλειοθήκη αναδιπλούμενη με πέντε διαμερίσματα, από ανοξείδωτο χάλυβα AISI 304 I

Μπορεί να χρησιμοποιηθεί σε κρίσιμα περιβάλλοντα, δηλαδή σε περιοχές όπου δεν επιτρέπεται το ελάχιστο επίπεδο μόλυνσης ανθεκτικό στη σκουριά και στα κύρια οξέα, και μπορεί να αποστειρωθεί σε κλίβανο στους 121°.



450x200x210 mm

**42INOX/SC9**

000420387

€ 240,50  
€ 139,50

Σετ με 9 γερμανοπολύγωνα από ανοξείδωτο χάλυβα με στήριγμα

8-10-11-12-13-14-15-17-19 mm



**96TINOX/S8**

000961954

€ 149,00  
€ 88,00



Σειρά από 7 κλειδιά Allen γωνιακά σφαιρικής κεφαλής με λαβή για υψηλή ροπή

2,5-3-4-5-6-7-8-10 mm



**1293INOX/D8**

012930408

€ 94,50  
€ 56,00

Σετ με 8 κατασβίδια (1290INOX, 1292INOX)

5x

1290INOX ● 0,4x2,5x50-0,5x3x75  
0,8x4x100-1,0x5,5x150  
1,2x6,5x150 mm

3x

1292INOX ⊕ PH0x60-PH1x80  
PH2x100 mm



**1273MQ/D6**

012730851

€ 84,00  
**€ 49,00**

Σετ με 6 καταβίδια

1274MQ ● 3x100-4x100-5,5x125 mm  
1272MQ ⊕ PH0x60-PH1x80-PH2x100 mm

EN 60900



**1000 V**



**1997MQ/GM**

**NEW!**

Composite μονωτικά γάντια

**1000 V**

EN 60903  
EN 61482



Gr.		€
<b>1997MQ/GM 9</b>	9 019970109	<del>€ 200,00</del> <b>€ 116,50</b>
<b>1997MQ/GM 10</b>	10 019970110	<del>€ 200,00</del> <b>€ 116,50</b>

**1760PT/N**

017600155

€ 141,50  
**€ 82,00**

**NEW!**

Ελεγκτής τάσης και συνέχειας, 1000 V

Ελεγκτής τάσης και συνέχειας: ακρίβεια και αξιοπιστία με ισχύ έως και 1000V.

Εξοπλισμένο με ψηφιακή οθόνη υψηλής ευκρίνειας και βολική λειτουργία αυτοελέγχου, το εργαλείο εξασφαλίζει ακρίβεια και αξιοπιστία σε κάθε μέτρηση, γεγονός που το καθιστά απαραίτητο για κάθε επαγγελματία.

**Χαρακτηριστικά**

- Τάση: 24÷1000VAC / 6÷1000VDC
- Γραμμή ένδειξης τάσης : 6-12-24-50-120-230-400-690-1000
- Ακρίβεια: ± (3% + 3V)
- Χρόνος απόκρισης: < 1s (09%)
- Μέγιστο απορροφούμενο ρεύμα @1000V: < 3,5mA
- Ανίχνευση τάσης χωρίς επαφή: > 90VAC
- Έλεγχος περιστροφής φάσης: 100÷1000VAC (50/60Hz)
- Γωνία φάσης: 120° ±5°
- Έλεγχος συνέχειας: 0±1.3 MΩ
- Ρεύμα ( έλεγχος συνέχειας): ≤5 μΑ
- Επίπεδο ρύπανσης:
- Παροχή ρεύματος:

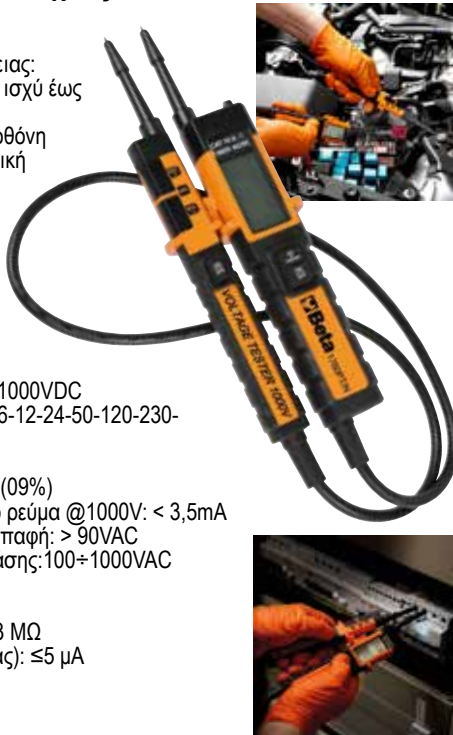

**1760OHM/2**

017600027

€ 459,00  
**€ 267,00**

**NEW!**

Μεγγόμετρο για έλεγχο μόνωσης υψηλής τάσης

Το μεγγόμετρό μας είναι συνώνυμο της τεχνολογίας και της ακρίβειας για πραγματικά επαγγελματικές μετρήσεις. Με μονωτική ικανότητα έως 100 GΩ σε τάση 1000V, αυτό το όργανο είναι ιδανικό για επαγγελματικές, ακριβείς μετρήσεις σε όλες τις ηλεκτρικές εφαρμογές. Ιδιαίτερα κατάλληλο για ηλεκτρικά και υβριδικά αυτοκίνητα

**Χαρακτηριστικά:**

- Έλεγχος μόνωσης έως 100 GΩ με τάση 1000V
- Μεγάλη οθόνη άμεσης ανάγνωσης, με οπίσθιο φωτισμό
- Προστασία από το νερό: IP67
- Ελαστική βάση ακροδεκτών για βελτιωμένη άνεση λειτουργίας
- Ακροδέκτες διπλής μόνωσης CAT IV 600V, CAT III 1000V
- Ιδανικό για ηλεκτρικά και υβριδικά αυτοκίνητα



	Εύρος μέτρησης	Βασική ακρίβεια
AC Τάση:	10V - 600V	±(1.5% +5)
DC Τάση:	0V - ±600V	±(1.5% +5)
Αντίσταση:	0.01Ω - 200Ω	±(2% +5)
Δοκιμή μόνωσης @1000V:	0.01Ω - 100GΩ	±(1.5% +5)
Συχνότητα:	1~1KHz	±(0.1% +3)

**2115PL-MQ32**

021150332

5,2 kg

€ 1.465,00  
**€ 851,00**

Συλλογή με 32 μονωμένα εργαλεία για υβριδικά οχήματα, σε πλαστική εργαλειοθήκη με δίσκο τακτοποίησης

**Ποσότητα/Περιγραφή**

- 1 κασάνια αναστρεφόμενη 1/2"
- 2 κλειδιά πολύγωνα μονά 10-12 mm
- 1 μαγνητική συγκράτηση για μύτες 1/4"
- 10 σετ 10 μύτες με μαγνητική συγκράτηση  
○ T7-T8-T9-T10-T15-T20-T25-T27-T30-T40
- 7 εξάγωνα καρυδάκια ○ 8-10-12-13-14-17-19 mm
- 1 1/2" προέκταση 125mm
- 1 1/2" προέκταση 250mm
- 1 γκαζοτανάλια 250mm
- 1 πένσα 1000V = 180mm
- 1 μισοτσιμπίδο με πλακέ μακριά κεκαμένα άκρα = 160mm
- 2 καταβίδια για βίδες με σταυρό Phillips®, 1000V ⊕ 4.5X80-6X100mm
- 3 καταβίδια για βίδες με εγκοπή, 1000V ● 3X100-4X100-5.5X125
- 1 ζεύγος μονωτικά γάντια από λάτεξ G2
- 1 εργαλειοθήκη, μακριά από πλαστικό

- Beta N.**
- 920MQ/55A
  - 89MQ
  - 850MQ
  - 861TX/A10
  - 920MQ/A
  - 920MQ/21
  - 920MQ/22
  - 1048MQ
  - 1150MQ
  - 1164MQ
  - 1272MQ
  - 1274MQ
  - 1997MQ/GM
  - CP15L



**1000 V**

**12"**

**2029EM**

020290300

€ 2.730,00  
**€ 1.585,00**

**Εργαλειοθήκες με συλλογές με εργαλεία συντήρησης και επισκευής για υβριδικά και ηλεκτρικά οχήματα**

Ποσότητα/Περιγραφή	Beta N.
13 κλειδιά γερμανικά μονά, 1000V 7-8-9-10-11-12-13-14-15-16-17-19-22 mm	52MQ
7 καρυδάκια πολύγωνα ○ 6-7-10-12-13-17-19 mm	910MQ/B
3 καρυδάκια με μύτη για βίδες Torx® ○ TX25 - TX30 - TX40	910MQ/TX
1 κασάνια αναστρεφόμενη με οδηγό τετράγωνο 3/8"	910MQ/55
1 γκαζοτανάλια, υπερκαλυπτόμενη άρθρωση 250 mm	1082MQ
1 πλαγιόκοφτης 1000V ☿ 160 mm	1128MQ
1 ψαλίδι ηλεκτρολόγου 145 mm	1150MQ
1 πένσα γενικής χρήσης 1000V ≡ 180 mm	1162MQ
1 μυτοσίμπιδα με μακριά πλακέ ράμφη ≡ 160 mm	1272MQ
2 κατσαβίδια για βίδες με σταυρό Phillips®, 1000V ⚡ PH1 - PH2	1274MQ
5 κατσαβίδια για ακέφαλες βίδες με εγκοπή 1000V ● 2,5x75 - 3x100 - 4x100 - 5,5x125 - 6,5x150 mm	1760PT
1 συνδυαστικός ελεγκτής τάσης και συνέχειας, 12-690V AC/DC	1777MQ/U
1 μαχαίρι απογύμνωσης καλωδίων, μονωμένο 190 mm	1996MQ/GM
1 ζευγάρι composite μονωτικά γαντια από σύνθετο υλικό GM10	7109A
2 προειδοποιητικά σήματα αλουμινίου A1 - A2	7109D
2 σήματα απαγόρευσης D2 - D3	



480x227x408 mm

Beta e-mobility

3/8"

⚡ 1000 V



€ 93,50  
**€ 54,00**

€ 105,50  
**€ 59,00**

**2400 RSC24/6-VEM**

024004016

€ 7.100,00  
**€ 4.080,00**

**Τρόλεϊ με 6 συρτάρια και συλλογή 81 εργαλείων επισκευής και συντήρησης για υβριδικά και ηλεκτρικά οχήματα**



Ποσότητα/Περιγραφή	Beta N.	TR
1 μονωτικό ταπί	1995MQ/T	
4 πλαστικές κολώνες με πληρούμενες βάσεις	7104 90	
1 Πολύμετρο/μεσομήμετρο για έλεγχο μόνωσης υψηλής τάσης, Ένδειξη TRUE RMS	1760/OHM	
1 συνδυαστικός ελεγκτής τάσης και συνέχειας, 12-690V AC/DC	1760PT	
1 σετ εφεδρικοί ακροδέκτες για ψηφιακά πολύμετρα αμπερομετρικές τσιμπίδες	1760DGT-R3	
1 ζευγάρι composite μονωτικά γαντια από σύνθετο υλικό GM10	1996MQ/GM	
1 πλαστική αλυσίδα φραγμού	7105 6	
2 προειδοποιητικά σήματα αλουμινίου A1,A2	7109A	
2 σήματα απαγόρευσης D2,D3	7109D	
12 κλειδιά γερμανικά μονά, 1000V 7-8-10-11-12-13-14-15-16-17-19-22 mm	52MQ	M49
12 κλειδιά πολύγωνα μονά 7-8-10-11-12-13-14-15-16-17-19-22 mm	89MQ	M49
4 καρυδάκια με μύτη Allen ○ 4-5-6-8 mm	910MQ/PE	M108
11 πολύγωνα ○ 7-8-10-11-12-13-14-15-16-17-19 mm	910MQ/B	M108
6 καρυδάκια με μύτη για βίδες Torx® ○ TX15-TX20-TX25-TX27-TX30-TX40	910MQ/TX	M108
2 καρυδάκια με μύτη για βίδες XZN® ○ M8-M10	910MQ/XZN	M108
1 προέκταση 3/8" 140 mm	910MQ/21	M108
1 προέκταση 3/8" 265 mm	910MQ/22	M108
1 μανέλα για οδηγό τετράγωνο 3/8" 200 mm	910MQ/T	M108
1 κασάνια αναστρεφόμενη με οδηγό τετράγωνο 3/8" 203 mm	910MQ/55	M108
1 ψαλίδι ηλεκτρολόγου 145 mm	1128MQ	M161
1 γκαζοτανάλια, υπερκαλυπτόμενη άρθρωση 250 mm	1048MQ	M161
1 πλαγιόκοφτης 1000V ☿ 160 mm	1082MQ	M161
1 πένσα γενικής χρήσης 1000V ≡ 180 mm	1150MQ	M161
1 μυτοσίμπιδα με μακριά πλακέ ράμφη ≡ 160 mm	1162MQ	M161
1 μυτοσίμπιδα με πλακέ μακριά κεκαμένα ράμφη ≡ 160 mm	1164MQ	M161
4 κατσαβίδια για βίδες με σταυρό Phillips®, 1000V ⚡ PH0-PH1-PH2-PH3	1272MQ	M161
4 κατσαβίδια για ακέφαλες βίδες με εγκοπή 1000V ● 2,5x75-3x100-4x100-5,5x125 mm	1274MQ	M161
1 μαχαίρι απογύμνωσης καλωδίων, μονωμένο 190 mm	1777MQ/U	M161

⚡ 1000 V

Beta e-mobility

**RSC24/6-R**

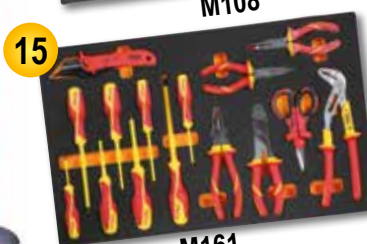
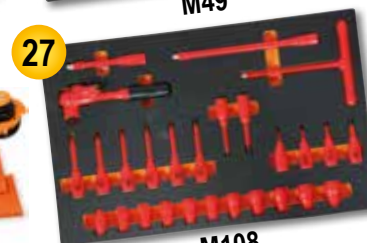
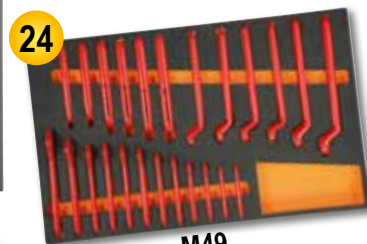

# ΦΟΡΤΙΣΤΕΣ ΜΠΑΤΑΡΙΑΣ

## NEW!

Από το 2022, ο καταξιωμένος, έγκυρος ειδικός σε θέματα συγκόλλησης, Helvi, και η Beta Utensili συνεργάζονται για να αναπτύξουν πρωτοποριακές τεχνολογίες. Αυτή η κοινή προσπάθεια έχει μεταφραστεί στη νέα σειρά συγκολλησών Beta by Helvi, οι οποίες διαθέτουν απόλυτες επιδόσεις σύμφωνα με τα υψηλά πρότυπα ποιότητας. Εύκολες στη χρήση μηχανές συγκόλλησης inverter με εξαιρετικά χαρακτηριστικά συγκόλλησης για όλους τους τύπους ηλεκτροδίων. Με έλεγχο υπέρτασης και υπερθέρμανσης και λειτουργία κατά του κολλημάτος των ηλεκτροδίων. Συμπαγείς και ελαφριές, ιδανικές για εργασίες συντήρησης στο σπίτι, ελαφρές κατασκευές και εργασίες συντήρησης.



### 1498/PR

## NEW!

#### Συμβατικός φορτιστής μπαταρίας

- Για μπαταρίες αποθήκευσης μολύβδου-οξέος
- Επιλογείς τάσης/ρεύματος
- Αμπερόμετρο
- Αυτόματη θερμική προστασία υπερφόρτωσης
- Προστασία αντίστροφης πολικότητας



### 1498/PR14

€ 184,50

€ 107,00

## NEW!

014980730

Συμβατικός φορτιστής μπαταρίας, 6/12V

### 1498/PR17

€ 204,00

€ 118,50

## NEW!

014980731

Συμβατικός φορτιστής μπαταρίας, 12/24 V

### 1498/PR20

€ 272,00

€ 157,50

## NEW!

014980732

Συμβατικός φορτιστής μπαταρίας, 12/24 V

### 1498/PR14 1498/PR17 1498/PR20

Παροχή ρεύματος (1ph)	230 V - 50/60 Hz	230 V - 50/60 Hz	230 V - 50/60 Hz
Ισχύς	140 W	300 W	390 W
Τάση	6/12 V	12/24 V	12/24 V
Μέγιστο ρεύμα	11 A	12,5 A	16 A
Ρεύμα φόρτισης	7,5 A	8,5 A	11 A
Δυνατότητα φόρτισης	112 Ah 15h	128 Ah 15h	165 Ah 15h
Θέσεις φόρτισης	2	2	2

### 1498/PR25

€ 548,00

€ 318,00

## NEW!

Συμβατικός φορτιστής μπαταρίας, 6/12/24 V

### 1498/PR35B

€ 1.034,00

€ 600,00

## NEW!

Συμβατικός φορτιστής μπαταρίας, 6/12/24/36/48 V



- Για μεγάλους σταθμούς φόρτισης
- Για μπαταρίες αποθήκευσης μολύβδου-οξέος
- Επιλογείς τάσης/ρεύματος
- Αμπερόμετρο
- Αυτόματη θερμική προστασία

### 1498/PR25 1498/PR35B

Παροχή ρεύματος (1ph)	230 V - 50/60 Hz	230 V - 50/60 Hz
Ισχύς	620 W	1830 W
Τάση	6/12/24 V	6/12/24/36/48 V
Μέγιστο ρεύμα	25 A	38 A
Ρεύμα φόρτισης	17 A	25A
Δυνατότητα φόρτισης	255 Ah 15h	375 Ah 15h
Θέσεις φόρτισης	6	12

**1498/AM30**

€ 777,00  
€ 451,00

**NEW!**

014980740

Αυτόματος συμβατικός φορτιστής μπαταρίας 12/24 V

- Για μπαταρίες AGM, GEL, μολύβδου-οξέος και μπαταρίες Start/Stop
- Ηλεκτρονικός έλεγχος του ρεύματος φόρτισης
- Φωτεινές ενδείξεις κατάστασης φόρτισης
- Ρύθμιση ρεύματος φόρτισης μέσω ποτενσιόμετρου
- Αυτόματη λειτουργία φόρτισης
- Λειτουργία συντήρησης



Παροχή ρεύματος (1ph)	230 V - 50/60 Hz
Ισχύς	720 W
Τάση	12/24 V
Μέγιστο ρεύμα	30 A
Ρεύμα φόρτισης	20 A
Δυνατότητα φόρτισης	300 Ah 15h
Θέσεις φόρτισης	∞

**1498/SP**

**NEW!**

Συμβατικός φορτιστής μπαταρίας / εκκινήτης, 12 V

- Για μπαταρίες αποθήκευσης μολύβδου-οξέος
- Επιλογέας ρεύματος φόρτισης
- Αμπερόμετρο
- Θερμοστατικό προστατευτικό μακράς εκκίνησης
- Ασφάλεια προστασίας από βραχυκύκλωμα
- Προστασία αντίστροφης πολικότητας



**1498/SP150**

€ 258,00  
€ 150,00

**NEW!**

014980745

Συμβατικός φορτιστής μπαταρίας, 12 V

**1498/SP250**

€ 415,00  
€ 241,00

**NEW!**

014980746

Συμβατικός φορτιστής μπαταρίας, 12/24 V

**1498/SP150 1498/SP250**

Παροχή ρεύματος (1ph)	230 V - 50/60 Hz	230 V - 50/60 Hz
Ισχύς	190 W	650 W
Τάση	12 V	12/24 V
Μέγιστο ρεύμα	15 A	27 A
Ρεύμα φόρτισης	11 A	18 A
Max. ρεύμα boost	120 Acc	200 A
Ρεύμα εκκίνησης	85 A	135 A
Δυνατότητα φόρτισης	165 Ah 15h	270 Ah 15h
Θέσεις φόρτισης	2 + boost	2 + boost

**1498/SC**

**NEW!**

Φορτιστής / εκκινήτης μπαταρίας, 12/24 V, τροχήλατος

- Για μπαταρίες αποθήκευσης μολύβδου-οξέος
- Επιλογέας ρεύματος αργής/γρήγορης φόρτισης
- Αμπερόμετρο
- Θερμοστατικό προστατευτικό μακράς εκκίνησης
- Ασφάλεια προστασίας από βραχυκύκλωμα
- Προστατευτικό αντίστροφης πολικότητας



**1498/SC341**

014980755 € 623,00  
€ 362,00

**1498/SC540**

014980757 € 924,00  
€ 536,00

**1498/SC441**

014980756 € 678,00  
€ 394,00

**1498/SC640**

014980758 € 1.018,00  
€ 591,00

**1498/SC341 1498/SC441 1498/SC540 1498/SC640**

Παροχή ρεύματος (1ph)	230 V - 50/60 Hz	230 V - 50/60 Hz	230 V - 50/60 Hz	230 V - 50/60 Hz
Ισχύς	1080 W	1320 W	1440 W	1800 W
Τάση	12/24 V	12/24 V	12 V	12/24 V
Μέγιστο ρεύμα	45 A	55 A	60 A	75 A
Ρεύμα φόρτισης	30 A	36 A	40 A	50 A
Max. ρεύμα boost	340 Acc	380 Acc	480 Acc	550 Acc
Δυνατότητα φόρτισης	375 Ah 15h	450 Ah 15h	525 Ah 15h	600ww Ah 15h
Θέσεις φόρτισης	3 + boost	3 + boost	6 + boost	6 + boost

**1498/RP****NEW!**

Συμβατικός φορτιστής  
μπαταρίας / εκκινήτης, 12/24 V

- Για μπαταρίες αποθήκευσης μολύβδου-οξέος
- Επιλογέας ρεύματος φόρτισης
- Αμπερόμετρο
- Θερμοστατικό προστατευτικό μακράς εκκίνησης
- Ασφάλεια προστασίας από βραχυκύκλωμα
- Προστασία αντίστροφης πολικότητας

**1498/RP380**~~€ 548,00~~**€ 318,00****NEW!**

014980750

**1498/RP480**~~€ 762,00~~**€ 442,00****NEW!**

014980751

**1498/RP380 1498/RP480**

Παροχή ρεύματος (1ph)	230 V - 50/60 Hz	230 V - 50/60 Hz
Ισχύς	900 W	1320 W
Τάση	12/24 V	12/24 V
Μέγιστο ρεύμα	38 A	55 A
Ρεύμα φόρτισης	25 A	36 A
Max. ρεύμα boost	280 Acc	450 A
Ρεύμα εκκίνησης	200 A	315 A
Δυνατότητα φόρτισης	270 Ah 15h	450 Ah 15h
Θέσεις φόρτισης	2 + boost	6 + boost

**1498/AT****NEW!**

Φορτιστής μπαταρίας / εκκινήτης, 12V

- Για μπαταρίες αποθήκευσης μολύβδου-οξέος
- Επιλογέας ρεύματος φόρτισης
- Αμπερόμετρο
- Θερμοστατικό προστατευτικό μακράς εκκίνησης
- Ασφάλεια προστασίας από βραχυκύκλωμα
- Προστασία αντίστροφης πολικότητας

**1498/AT300**~~€ 645,00~~**€ 375,00**

014980760

Φορτιστής μπαταρίας / εκκινήτης, 12 V

**1498/AT500**~~€ 798,00~~**€ 459,00**

014980761

Φορτιστής μπαταρίας / εκκινήτης, 12/24 V

**1498/AT300 1498/AT500**

Παροχή ρεύματος (1ph)	230 V - 50/60 Hz	230 V - 50/60 Hz
Ισχύς	300 W	890 W
Τάση	12 V	12/24 V
Μέγιστο ρεύμα	25 A	37 A
Ρεύμα φόρτισης	20 A	30 A
Max. ρεύμα boost	300 Acc	450 A
Ρεύμα εκκίνησης	210 A	320 A
Δυνατότητα φόρτισης	375 Ah 15h	540 Ah 15h
Θέσεις φόρτισης	2 + boost	6 + boost

**1498/AT701**~~€ 1.265,00~~**€ 734,00**

014980762

Φορτιστής μπαταρίας / εκκινήτης,  
12/24 V, τροχήλατος

**1498/AT1001**~~€ 2.075,00~~**€ 1.205,00**

014980763

**1498/AT1300**~~€ 3.560,00~~**€ 2.065,00**

014980764

**1498/AT2000**~~€ 5.020,00~~**€ 2.920,00**

014980765

**1498/AT701 1498/AT1001 1498/AT1300 1498/AT2000**

Παροχή ρεύματος (1ph)	230 V - 50/60 Hz	230 V - 50/60 Hz	230 V - 50/60 Hz	230 V - 50/60 Hz
Ισχύς	1800 W	2200 W	2900 W	3600 W
Τάση	12/24 V	12/24 V	12/24 V	12/24 V
Μέγιστο ρεύμα	75 A	90 A	120 A	150 A
Ρεύμα φόρτισης	50 A	60 A	80 A	120 A
Max. ρεύμα boost	550 Acc	980 A	1280 Acc	2000 A
Ρεύμα εκκίνησης	400 A	560 A	850 A	1100 A
Δυνατότητα φόρτισης	600 Ah 15h	1350 Ah 15h	1800 Ah 15h	2250 Ah 15h
Θέσεις φόρτισης	6 + boost	14 + boost	12 + boost	12 + boost



1498/DG

NEW!



**Ηλεκτρονικός φορτιστής μπαταρίας / εκκινητής, 12/24 V, τροχήλατος**

Εξοπλισμένος με την τεχνολογία CPS (σύστημα προστασίας αυτοκινήτου), η οποία επιτρέπει την ενεργοποίηση και απενεργοποίηση της λειτουργίας boost πλήρως αυτόματα, για την προστασία των ηλεκτρονικών συσκευών του οχήματος.

- Για μπαταρίες μολύβδου-οξέος, AGM, Gel, Ca/Ca και Start/Stop
- Ηλεκτρονικός έλεγχος φόρτισης μέσω μικροεπεξεργαστή
- Ρύθμιση χρόνου φόρτισης
- Ψηφιακή οθόνη
- Ενδεικτικές λυχνίες LED κατάστασης φόρτισης
- Σύστημα ελέγχου για: αντίστροφη πολικότητα, υπερρεύμα, ένδειξη βλάβης μπαταρίας, ασφαλή εκκίνηση, προστατευμένη εκκίνηση

1498/DG540E

€ 1.250,00

€ 725,00

014980770

Φορτιστής μπαταρίας / εκκινητής, 12 V

1498/DG1100E

€ 1.655,00

€ 961,00

014980771

Φορτιστής μπαταρίας / εκκινητής, 12/24 V

1498/DG540E 1498/DG1100E

Παροχή ρεύματος (1ph)	230 V - 50/60 Hz	230 V - 50/60 Hz
Ισχύς	1320 W	2400 W
Τάση	12/24 V	12/24 V
Μέγιστο ρεύμα	55 A	100 A
Ρεύμα φόρτισης	36 A	70 A
Max. ρεύμα boost	380 Acc	580 Acc
Ρεύμα εκκίνησης	260 A	400 A
Δυνατότητα φόρτισης	810 Ah 15h	5000 Ah 15h
Θέσεις φόρτισης	4 + boost	4 + boost + supply

1498TB/12-24N

€ 436,00

€ 253,00

NEW!

014980402

**Ψηφιακός ελεγκτής μπαταρίας, 12-24V, με ενσωματωμένο εκτυπωτή**

- επιτρέπει τον έλεγχο των εξής: μπαταρία, εναλλάκτη, μίζα και σύστημα
- προστασία αντίστροφης πολικότητας
- εξοπλισμένο με λογισμικό για τη σύνδεση του οργάνου με υπολογιστή
- οθόνη με οπίσθιο φωτισμό
- συμπαγές, αντικραδασμικό πλαίσιο
- λογισμικό 9 γλωσσών

**Τεχνικά χαρακτηριστικά:**

- Εφαρμογές: 12V και 24V μπαταρίες
- Εύρος λειτουργίας: 100-2000 CCA
- Πρότυπα αναφοράς: CCA, SAE, DIN, EN, IEC, JIS, MCA, GB, BCI, CA
- Υποστηριζόμενες μπαταρίες: PB, WET, GEL, AGM, AGM FLAT, EFB, SLI
- Βολτόμετρο: 9V-30V
- Μήκος καλωδίου: 1800 mm
- Γλώσσες: Ιταλικά, αγγλικά, γαλλικά, γερμανικά, ισπανικά, πολωνικά, ολλανδικά, ουγγρικά, πορτογαλικά
- Περιλαμβανόμενα αξεσουάρ: καλώδιο USB, 3 ρολά χαρτιού εκτυπωτή



1497/C94

€ 488,00

€ 283,00

014970300

**Συλλογή με 94 ακροδέκτες για ελέγχους σε οχήματα για χρήση με τα βασικά διαγνωστικά όργανα**

- 2 t-taps
- 2 ποτενσιόμετρα
- 2 ενδεικτικά λαμπάκια
- 2 ακροδέκτες SRS
- 2 κροκοδειλάκια
- 2 ακροδέκτες καρφί
- 2 ακροδέκτες
- 2 ακροδέκτες διπλή μπανάνα
- 4 ακροδέκτες μονή μπανάνα
- 24 πλακέ αρσενικοί ακροδέκτες 0.6÷6 mm
- 12 στρόγγυλοι θηλυκοί ακροδέκτες 1.6÷3.9 mm
- 24 πλακέ θηλυκοί ακροδέκτες 0.6÷6 mm
- 12 στρόγγυλοι θηλυκοί ακροδέκτες 1.6÷3.9 mm



430x390x100 mm

1498H

NEW!

### Ηλεκτρονικός φορτιστής μπαταρίας πολλαπλών χρήσεων, 6-12V

Ηλεκτρονικοί φορτιστές μπαταρίας 1498H: καινοτομία και τεχνολογία για επαγγελματίες! Εξοπλισμένοι με οθόνες LCD και ενδεικτικές λυχνίες LED 3 χρωμάτων, μπορούν να χρησιμοποιηθούν με όλους τους τύπους μπαταριών, τόσο μολύβδου-οξέος όσο και λιθίου. Η ηλεκτρονική κάρτα ελέγχου παρέχει πλήρη προστασία από απρόβλεπτα συμβάντα. Τα 9 αυτόματα στάδια φόρτισης εξασφαλίζουν γρήγορη και αποτελεσματική φόρτιση, με λειτουργίες ανάκτησης και αποθείωσης.

- Οθόνη LCD
- LED έντασης 3 φωτεινών σημείων
- Φόρτιση και συντήρηση φόρτισης
- Προστασία από αντίστροφη πολικότητα, βραχυκυκλώματα, υπερθέρμανση, υπερφόρτωση, υπερβολική θερμοκρασία
- Προστασία από σπινθήρες
- 9 βήματα φόρτισης

- Κυμαίνόμενο σύστημα
- Λειτουργίες: ανάκτηση μπαταρίας, έλεγχος μπαταρίας και αποθείωση
- Υποδοχή σφιγκτήρα
- Ανακλινόμενος γάντζος στερέωσης
- Παρεχόμενα εξαρτήματα: καλώδιο με σφιγκτήρες, καλώδιο με οπές



1498H/4A

014980204

€ 188,50

€ 109,50

1498H/16A

014980216

€ 342,00

€ 198,50

Ηλεκτρονικός φορτιστής μπαταρίας πολλαπλών χρήσεων, 6-12 V

Ηλεκτρονικός φορτιστής μπαταρίας πολλαπλών χρήσεων, 12-24 V

1498H/8A

014980208

€ 232,00

€ 134,50

1498H/25A

014980225

€ 365,00

€ 212,00

Ηλεκτρονικός φορτιστής μπαταρίας πολλαπλών χρήσεων, 12/24 V

Ηλεκτρονικός φορτιστής μπαταρίας πολλαπλών χρήσεων, 12/24 V

1498H/4A

1498H/8A

1498H/16A

1498H/25A

Παροχή ρεύματος	230 V - 50/60 Hz	230 V - 50/60 Hz	230 V - 50/60 Hz	230 V - 50/60 Hz
Ρεύμα φόρτισης	1-4 A	2-8 A	4-16 A	6-24 A
Τύποι μπαταριών	Pb - GEL - Ca/Ca - AGM - Start/Stop - Lithium (LiFePo4)			
Δυνατότητα φόρτισης	5-80Ah (LiFePO4 1-80Ah)	10-160Ah (LiFePO4 2-160Ah)	20-360Ah (LiFePO4 4-360Ah)	30-550Ah (LiFePO4 6-550Ah)
Ικανότητα συντήρησης	5-120Ah (LiFePO4 1-120Ah)	10-250Ah (LiFePO4 2-250Ah)	20-550Ah (LiFePO4 4-550Ah)	30-800Ah (LiFePO4 6-800Ah)
Τροφοδοσία (DC)	N/A	13.8V - 5A	13.8V - 12A	13.8V - 20A
Τάση εξόδου	6-12V	12-24V	12-24V	12-24V
Βαθμός προστασίας	IP65		IP20	

1498BC/12

014980040

€ 412,00

€ 239,50

### Φορητός εκκινητής πολλαπλών χρήσεων, 12V

- Προστασία συσκευής από ανάστροφη πολικότητα, βραχυκύκλωμα, υπερρεύματα, υπερφόρτιση και υπερθέρμανση

Παραδίδεται με:

- Θήκη προστασίας
- Καλώδιο με τσιμπιδες
- Θύρες USB για φόρτιση ηλεκτρονικών συσκευών
- LED ένδειξη φόρτισης μπαταρίας
- Καλώδια USB και USB-C
- Τροφοδοτικό
- Φακός LED πολλαπλών λειτουργιών



40 mm  
100 mm  
225 mm

Ρεύμα εκκίνησης	600A
Ρεύμα pickup	1500A
Τύπος μπαταρίας	4 κυψέλες LifePo4
Χωρητικότητα μπαταρίας	25000mAh

**1498LT**

**Φορητός εκκινητής υψηλής απόδοσης, 12-24 V, πάρα πολύ ελαφρύς**

Ο μικροεπεξεργαστής παρέχει πλήρη προστασία από:

- ανάστροφη πολικότητα
- βραχυκυκλώματα
- λάθος τάση
- υπερφορτίσεις
- χαμηλή παροχή
- υπερθέρμανση

**12-24V**



**12V**



**1498LT/12-24**

€ 2.135,00

**€ 1.240,00**

014980014

- Μέχρι και 10,000A σε βάρος 5 kg
- μήκος καλωδίου: 160 cm
- διατομή καλωδίου: 25mm<sup>2</sup>
- αυτόματη τροφοδοσία: 4 Amp



**1498LT/12**

€ 1.071,00

**€ 622,00**

014980012

- Ζυγίζει μόλις 2.5 kg
- Μήκος καλωδίου: 500 mm
- Πλήρης με τροφοδοτικό φορτιστή 12 V 1.3A



**1498LT/12 1498LT/12-24**

τάση λειτουργίας	12V	12/24V
ρεύμα σε συνέχεια	800 A	2000/1000 A
μέγιστο ρεύμα εκκίνησης	2000 A	5000/2500 A
ρεύμα κορυφής	4000 A	10000/5000 A
ρεύμα τσιμπιδας	1000 A	1000 A
μήκος καλωδίου	500 mm	1600 mm
Τύπος μπαταρίας	4 κυψέλες LifePo4	4 κυψέλες LifePo4
Λειτουργία διατήρησης μνήμης	ΣΙ	ΣΙ
Διαστάσεις	260x135x72 mm	350x240x140 mm

**1498EL**

**NEW!**

**1498EL/12**

€ 606,00

**€ 352,00**

014980712

**Φορητός εκκινητής, 12V**

- Ρεύμα λήψης: 1800A
- Χωρητικότητα μπαταρίας: 22 Ah



**1498EL/12-24**

€ 1.166,00

**€ 677,00**

014980724

**Φορητός εκκινητής, 12/24V**

- Ρεύμα λήψης: 3600A 12V - 1800A 24V
- Χωρητικότητα μπαταρίας: 2x 22 Ah



**1497/C23**

014970200

€ 286,00  
**€ 166,00**

Συλλογή με 23 εργαλεία για άνοιγμα ηλεκτρικών ακροδεκτών



440x250x70 mm



**1760DGT/2**

017600008

€ 932,00  
**€ 541,00**

Ψηφιακό πολύμετρο αυτοκινήτου, φορητό, με παλμογράφο 2 καναλιών και γεννήτρια κυματομορφής



**ΚΙΤ ΠΕΡΙΕΧΕΙ:**

- ακροδέκτες μέτρησης
- 2 BNC ακροδέκτες κροκόδειλου για παλμοσκόπιο
- ακροδέκτης για παλμοσκόπιο (1X και 10X)
- φορτιστής μπαταρίας
- θήκη από νάιλον

Μέγιστη τάση	600V DC
Μέγιστο ρεύμα	10A DC
Μέγιστη αντίσταση	40MOHM
Μέγιστη χωρητικότητα	100uF
Οθόνη	2.8" έγχρωμη TFT
Ανάλυση	320 x 240 pixels
Τροφοδοσία	100V-240V AC, 50Hz-60Hz; DC INPUT 5V DC-2A
Μπαταρία	2 x 2600 mAh

199 mm  
40 mm  
98 mm



**ΤΕΧΝΙΚΑ ΔΕΔΟΜΕΝΑ**

- Οθόνη: 2.8" έγχρωμη TFT
- Ανάλυση: 320 x 240 pixels
- Τροφοδοσία: 100V-240V AC, 50Hz-60Hz; DC INPUT 5V DC-2A
- Μπαταρία: 2 x 2600 mAh
- Διαστάσεις: 199 x 98 x 40 mm
- Βάρος: 624g

**ΠΡΟΔΙΑΓΡΑΦΕΣ ΠΟΛΥΜΕΤΡΟΥ**

- Έλεγχος: Τάση, Ρεύμα, Αντίσταση, Χωρητικότητα, Δίοδοι και On-Off
- Μέγιστη τάση: 600V AC-DC
- Μέγιστο ρεύμα: 10A AC-DC
- Μέγιστη αντίσταση: 40MOHM
- Μέγιστη χωρητικότητα: 100uF

**ΠΡΟΔΙΑΓΡΑΦΕΣ ΠΑΛΜΟΣΚΟΠΙΟΥ:**

- Οριζόντια**
- Εύρος ζώνης: 40MHz
- Εύρος συχνητότητων δειγματοληψίας: 250MSa / s (μόνο κανάλι) - 125MSa / s (διπλό κανάλι)
- Εύρος SEC / DIV: 5ns / div + 500s / div 1,2,5 ακολουθία
- Κάθετα**
- Εύρος VOLTS / DIV: 10mV / div + 10V / div at BNC input
- Επιλέξιμο ανάλογο, όριο εύρους ζώνης, τυπικό: 20MHz
- Απόκλιση χαμηλής συχνότητας (-3db): ≤10Hz at BNC
- DC Gain Accuracy: ± 3% για τη λειτουργία κανονικής ή μέσης απόκτησης, 10V / div + 10 mV / div

**Έναυσμα**

- Τύπος: Edge
- Λειτουργία: Αυτόματο, Κανονικό, Μονό
- Κλίση: Άνοδος, πώση, άνοδος και πώση
- Πηγή: CH1, CH

**Εισαγωγή**

- Σύζευξη: DC, AC ή GND
- Υποστηριζόμενοι παράγοντες εξασθένισης ανιχνευτή: 1X, 10X, 100X, 1000X
- Τυχαιά γεννήτρια κυματομορφής**
- Συχνότητα κυματομορφής: Sine (1Hz + 25MHz), Square (1Hz + 10MHz), Ramp (1Hz + MHz), EXP (1Hz + 5MHz)
- Πλάτος: 2.5Vpp (50Ω) - 5Vpp (υψηλή αντίσταση)
- Αντίσταση εξόδου: 50Ω

**1760DGT**

017600005

€ 351,00  
**€ 203,50**

Ψηφιακό πολύμετρο για συνεργείο οχημάτων

**ΤΕΧΝΙΚΑ ΧΑΡΑΚΤΗΡΙΣΤΙΚΑ**

- **RPM (στροφόμετρο):**
- Για μηχανές με 2 και 4 κυλίνδρους
- RPM4 600 - 4000 RPM
- RPM4 600 - 12000 RPM (x10 RPM)
- RPM2/DIS 300 - 4000 RPM
- RPM2/DIS 300 - 6000 RPM (x10 RPM)
- **Διανομή:** 4-8 CYL
- **DC τάση:** 400mV-4/40/400/1000V
- **AC τάση:** 4/40/400/700V
- **DC ρεύμα:** 40/400mA-4/20A
- **AC ρεύμα:** 40/400mA-4/20A
- **Αντίσταση:** 400Ω-4/40/400kΩ-4/40MΩ
- **Χωρητικότητα:** 40/400nF-4/40/100μF
- **Συχνότητα:** 5/50/500Hz-50/500-10MHz
- **Απόδοση:** 0.1 % - 99.9%
- **Εύρος παλμών:** 1 - 10ms
- **Έλεγχος διόδων:** Ρεύμα ελέγχου 0.3mA
- **Συνέχεια:** <150Ω - Ρεύμα ελέγχου <0.3mA
- **Οθόνη:** Υψηλής αντίθεσης, οπίσθιου φωτισμού 4 ψηφίων LCD
- **Υπέρταση:** Κατηγορία II 1000V
- **Αυτόματο σβήσιμο:** 30 λεπτά
- **Τροφοδοσία:** 1 μπαταρία 9V (περιλαμβάνεται)
- Επαγωγική τσιμπίδα (περιλαμβάνεται)
- 2 ακροδέκτες μέτρησης (περιλαμβάνονται)
- Υφασμάτινη θήκη (περιλαμβάνεται)
- Εγχειρίδιο οδηγιών



**1760B**

017600012

€ 224,50  
**€ 126,00**

Ψηφιακό πολύμετρο

**ΧΑΡΑΚΤΗΡΙΣΤΙΚΑ**

- DC τάση: 200 mV-2/20/200/1000V
- AC τάση: 2-20/200/700V
- DC ρεύμα: 2/20/200 mA-20 A
- AC ρεύμα: 2/200 mA- 20 A
- Αντίσταση: 200Ω - 2/20/200 kΩ - 2/20 MΩ
- Χωρητικότητα: 2/20/200 nF - 2/200 μF
- Θερμοκρασία: -20° + 1000°C/ -4 °F ~ +2000°F
- Συχνότητα: 20kHz
- Τροφοδοσία: 1 μπαταρία 9V (περιλαμβάνεται)



**961N**

009610030

€ 565,00  
**€ 328,00****NEW!****Ηλεκτρονικό βιντεοσκόπιο με εύκαμπτο, περιστρεφόμενο αισθητήριο**

- TFT LCD 5" οθόνη
- Υποστηρίζει κάρτες SD
- Καταγραφή βίντεο και εικόνες
- 4 LEDs
- Τροφοδοσία από θύρα USB (ενσωματωμένη μπαταρία)
- Περιστρεφόμενος αισθητήρας
- Υψηλή ανάλυση

Ανακαλύψτε το βιντεοσκόπιο 961N, τον ευέλικτο συνεργάτη σας για όλες τις εργασίες! Με βάση τον αισθητήρα που μπορεί να περιστραφεί κατά 360° και τη διπλά φωτιζόμενη κάμερα, η πρόσβαση στα πιο δυσπρόσιτα σημεία δεν ήταν ποτέ τόσο εύκολη. Τα ελαττώματα και τα προβλήματα μπορούν να εντοπιστούν εύκολα και με ακρίβεια. Και με τη νέα οθόνη TFT LCD 5" και την εξαιρετική ανάλυση (1920x1080), μπορείτε να απολαμβάνετε ευκρινείς, φωτεινές εικόνες και βίντεο, όπως ποτέ άλλοτε. Επιλέξτε το βιντεοσκόπιο, 961N, για ασυμβίβαστη ποιότητα.

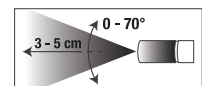
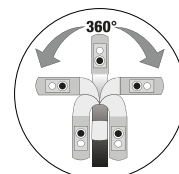
**1760PA/AC-DC**

017600000

€ 428,00  
**€ 248,50****Αμπερομετρική τσιμπίδα και ψηφιακό πολύμετρο****ΧΑΡΑΚΤΗΡΙΣΤΙΚΑ**

- DC τάση: 0.1mV ÷ 600V
- AC τάση: 0.1mV ÷ 600V
- AC ρεύμα: 0.01A ÷ 1000A
- DC ρεύμα: 0.01A ÷ 1000A
- Αντίσταση: 0.1Ω ÷ 40MΩ
- Χωρητικότητα: 0.001nF ÷ 40 μF
- Συχνότητα: 0.001kHz ÷ 4kHz
- Θερμοκρασία: -40°C ÷ 1000 °C  
-40°F ÷ 1832°F

**1000A****1760/IR500**

017600350

€ 206,00  
**€ 119,50****Ψηφιακό υπέρυθρο θερμομότρο με σύστημα στόχευσης διπλού laser****500°C****ΤΕΧΝΙΚΑ ΧΑΡΑΚΤΗΡΙΣΤΙΚΑ**

- Περιοχή: -50 ÷ 500 °C (-22 ÷ +932 °F)
- Ανάλυση οθόνης: 0.1
- Εκπαιστικότητα: 0.1 ÷ 1 ρυθμιζόμενη
- Ακρίβεια: -50 °C ÷ +20 °C (+/- 3 °C);  
20 ÷ 500 °C (+/- 2% ή 2 °C)
- Λόγος απόστασης (D:S): 12:1
- Αυτόματο σβήσιμο: περίπου σε 10 δευτερόλεπτα
- Θερμοκρασία λειτουργίας: 0 °C ÷ 50 °C
- Θερμοκρασία αποθήκευσης: -20 °C ÷ 60 °C
- Τροφοδοσία: 1X 9V μπαταρία

**1760/TC2**

017600161

€ 308,00  
**€ 168,00****Ταχύμετρο ψηφιακό (μέτρηση με/χωρίς επαφή)****ΤΕΧΝΙΚΑ ΣΤΟΙΧΕΙΑ**

- Για μέτρηση:
  - χωρίς επαφή ταχύτητας περιστροφής (rpm)
  - με επαφή ταχύτητας περιστροφής (rpm) και γραμμικής επιφανειακής ταχύτητας (m/min ή ft/min)
- οθόνη LCD 5 ψηφίων
- Κλίμακες:
  - ταχύτητα χωρίς επαφή 2.5÷99,999 rpm
  - ταχύτητα με επαφή 0.5÷19,999 rpm
  - γραμμική επιφανειακή ταχύτητα surface speed 0.05÷1,999.9 m/min
- Συχνότητα: 0.8 sec
- Τροφοδοσία: 4 μπαταρίες 1.5V μεγέθους AA, ή τροφοδοτικό 6V (δεν περιλαμβάνεται)

**Παραδίδεται με τα παρακάτω:**

- προσαρμογή για μέτρηση με το άκρο επαφής
- αρσενικό λαστιχένιο άκρο (επαφής) (2 τεμ.)
- θηλυκό λαστιχένιο άκρο (επαφής) (1 τεμ.)
- ταινία γραμμικής μέτρησης (1 τεμ.)
- ανακλαστικές ταινίες
- εγχειρίδιο οδηγιών
- πλαστική κασετίνα



**CB52-0**~~€ 973,00~~**€ 565,00**

052000201

Τρόλεϊ για κιβώτια ταχυτήτων  
με σύστημα ανάκτησης υγρών

Επικλινής επιφάνειά  
με οπές αποστράγγισης  
επιτρέπουν την συλλογή υγρών σε δοχείο

- Τέσσερις ρόδες, οι 2 με φρένο
- συρτάρι για εργαλεία
- αφαιρούμενο δοχείο συλλογής υγρών;
- 2 ράφια

870 mm  
640 mm  
1200 mm

**ΙΚΑΝΟΤΗΤΑ 7 L**

- ένδειξη στάθμης
- δίσκος συλλογής μεγάλης διαμέτρου με διαχωριστή νερού, χωρητικότητα: 12 l
- άδειασμα του δοχείου με αέρα μέσω σωλήνα 1.8 m
- δίσκος εργαλείων

**1877**

018770008

~~€ 988,00~~**€ 569,00**

Συλλέκτης καμένου  
λαδιού, τροχήλατος,  
με δοχείο 90 l

**1877P**

018770180

~~€ 713,00~~**€ 414,00**

Συλλέκτης λαδιών,  
τροχήλατος, με δοχείο  
πολυαιθυλενίου

- χωρητικότητα δοχείου: 40 λίτρα
- μεγάλο ταμί λαδιού από PP
- ένδειξη στάθμης
- πνευματικό άδειασμα του δοχείου

**1877A**

018770080

~~€ 1.735,00~~**€ 1.007,00**

Συλλέκτης λαδιών  
/ απορροφητήρας,  
τροχήλατος, με δοχείο 90 l  
και προ-θάλαμο

- διαφανής προ-θάλαμος: χωρητικότητα 9.5 l
- άδειασμα του δοχείου με αέρα μέσω 1.8 m σωλήνα

Στάνταρ εξαρτήματα:

- 1 σκληρός σωλήνας, Ø 5x700 mm
- 1 εύκαμπτος σωλήνας, Ø 5x700 mm
- 1 σκληρός σωλήνας, Ø 6x600 mm
- 1 εύκαμπτος σωλήνας, Ø 6x700 mm
- 1 εύκαμπτος σωλήνας, Ø 7x700 mm
- 1 εύκαμπτος σωλήνας, Ø 8x700 mm
- προσαρμογές για VW, BMW, CITROËN

**1877F**

018770100

~~€ 123,00~~**€ 71,50**

Συλλέκτης λαδιών για δοχεία  
1 lt

- Χωράει έως και 4 δοχεία τη φορά
- Παραδίδεται με 2 δοχεία των 2 lt

**ΧΩΡΑΕΙ ΕΩΣ ΚΑΙ 4  
ΔΟΧΕΙΑ ΤΗ ΦΟΡΑ**



405 mm  
240 mm  
270 mm



**1482SN**

014820110

~~€ 77,50~~  
**€ 45,00**

Πένσα περιστρεφόμενη για ταχυσύνδεσμους σωλήνων καυσίμου, με αρθρωτά σαγόνια



L mm
260

**1488**

Κλειδί για φίλτρα λαδιού με διπλή αλυσίδα

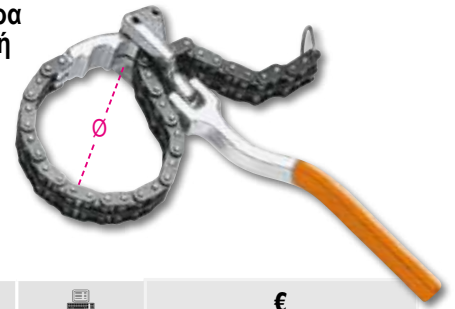

	Ø mm	014880001	€	€
<b>1488</b>	60÷110	014880001	<del>€ 119,50</del>	<b>€ 67,00</b>
<b>1488L</b>	60÷160	014880050	<del>€ 131,00</del>	<b>€ 73,50</b>

**1491**

014910001

~~€ 57,50~~  
**€ 33,50**

Ρυθμιζόμενο κλειδί για φίλτρα λαδιού



Ø mm
65÷110

**1490**

Κλειδιά με ιμάντα για φίλτρο λαδιού

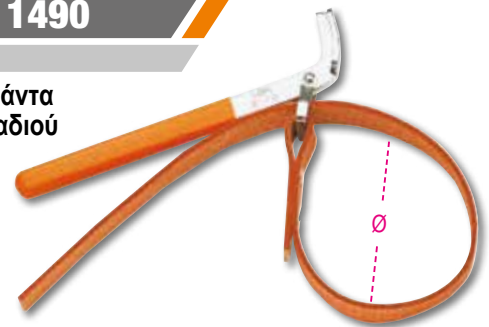

	Ø max mm	014900001	€	€
<b>1490/1</b>	160	014900001	<del>€ 47,50</del>	<b>€ 26,50</b>
<b>1490/2</b>	240	014900002	<del>€ 51,00</del>	<b>€ 28,50</b>

**1493FF/2**

014930128

~~€ 133,00~~  
**€ 77,50**

Κλειδί φίλτρου λαδιού με περιστρεφόμενη κεφαλή καστανίας

Αυτό το κλειδί έχει σχεδιαστεί ειδικά για να διευκολύνει την αφαίρεση και την τοποθέτηση των φίλτρων λαδιού των οχημάτων του ομίλου PSA και της Ford.



**12"**

**1493/C30**

014930000

~~€ 349,00~~  
**€ 195,50**

Σετ με 28 κλειδιά για φίλτρα λαδιού

- Για σφίξιμο και χαλάρωση φίλτρων λαδιού
- Οδηγός 1/2" θηλυκός
- Σε πλαστική κασετίνα

530x400x110 mm

Διαστάσεις που περιλαμβάνονται στο kit (Ø mm / n°. πλευρών)  
1493:  
65/14 - 68/14 -  
73/14 - 74/15 - 76/15 -  
75.77/15 - 76/14 - 76/8 -  
78/15 - 80/15 - 82/15 -  
86/16 - 90/15 - 92/10 -  
93/15 - 95/15 - 100/15 -  
106/15 - 108/15



1493PF (Purflux)  
66/6 - 76/12 - 76/30 - 86/18  
93/36 - 93/45 - 96/18 - 108/18

Περιλαμβάνει 1 ρυθμιζόμενο κλειδί για φίλτρα λαδιού

**1852R1750**

018520175

~~€ 1.925,00~~**€ 1.119,00****Φορητός επαγγελματικός θερμαντής**

- θερμαίνει και λασκάρει βίδες, πλήμενες και ρουλεμάν χωρίς χρήση φλόγας
- επιτρέπει θέρμανση κάθε τύπου σιδηρομαγνητικού μετάλλου

**ΤΕΧΝΙΚΑ ΧΑΡΑΚΤΗΡΙΣΤΙΚΑ:**

- τροφοδοσία: 230V AC, 50/60 Hz
- ρεύμα εισόδου: max. 7.5A
- ισχύς: max. 1.75 kW

**ΠΛΕΟΝΕΚΤΗΜΑΤΑ**

- 1 - Εξοικονόμηση χρόνου: γρήγορη, εξαιρετικά ακριβής θέρμανση
- 2 - Ασφάλεια φωτιάς: Δεν παράγει φλόγα, μέγιστη προστασία του χειριστή
- 3 - Λειτουργικό: μπορεί να χρησιμοποιηθεί με ένα χέρι, εύκολη αλλαγή πηνίων

**ΠΕΔΙΑ ΕΦΑΡΜΟΓΗΣ**

- Αυτοκινητοβιομηχανία
- Βιομηχανική συντήρηση
- Αεροναυτική βιομηχανία
- Ναυπηγεία
- Πετροχημική βιομηχανία



Στάνταρντ εξοπλισμός	
δυο εμπρόσθια πηνία, Ø 19 και 26 mm, για λασκάρισμα παξιμαδιών	
ένα επίπεδο πηνίο για θέρμανση πιφαναίων	
ένα εύκαμπτο πηνίο, μήκους 800 mm	



480x370x130 mm

**ΠΡΟΑΙΡΕΤΙΚΑ ΕΞΑΡΤΗΜΑΤΑ****960VTC**

009600261

~~€ 363,00~~**€ 211,00****Ελεγκτής διαρροής για κυλίνδρους βενζινοκινητήρων**

Αφού εισαχθεί πεπιεσμένος αέρας στον κύλινδρο, ο μετρητής επιτρέπει τον έλεγχο για διαρροές συμπίεσης



2,3 kg

Παρεχόμενοι σύνδεσμοι:  
M10 - M12 - M14 - M14 μακρύ

373x295x70,6 mm

**1472PU/P**

014720121

~~€ 127,00~~**€ 74,00****Πένσα σύσφιξης κολάρου και σφιγκτήρα σωλήνα με προέκταση**

- Ο καθαρισμός με υπερήχους βασίζεται στη θέρμανση του υγρού για τον αποτελεσματικό καθαρισμό ανταλλακτικών και μεταλλικών τεμαχίων εν γένει (καρμπυρατέρ, βαλβίδες κ.λπ.)

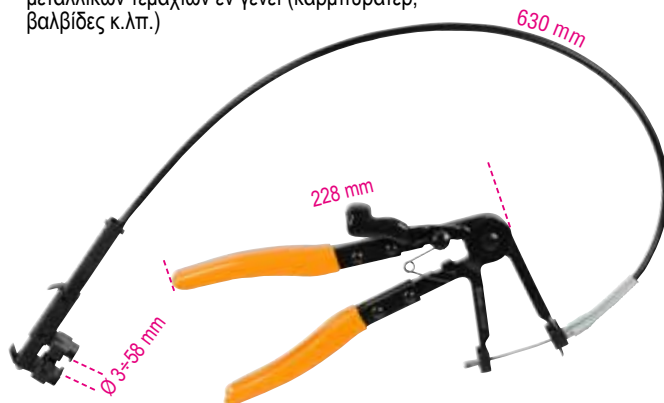
**1472PU**

014720120

~~€ 86,00~~**€ 50,00****Πένσα σύσφιξης κολάρου και σφιγκτήρα σωλήνα**

Η κλίση των 45° επιτρέπει στις σιαγόνες πολλαπλών κεφαλών να μπορούν να συγκρατήσουν τα περισσότερα εμπορικά διαθέσιμα κολάρια



**960KC-M8/M9/M10**

009600801

~~€ 544,00~~  
**€ 316,00**

Συλλογή με εργαλεία για αφαίρεση κατεστραμμένων προθερμαντών

**ΓΙΑ ΠΡΟΘΕΡΜΑΝΤΕΣ  
 ΜΕ ΣΠΕΙΡΩΜΑ  
 M8-M9-M10**

≡ 380x290x50 mm

**1884**

018840010

~~€ 608,00~~  
**€ 353,00**

Εργαλείο για πλήρωση με λάδι για χειροκίνητα και αυτόματα κιβώτια και διαφορικά

Πλήρες με 12 προσαρμογές για άμεση σύνδεση

- Διαθέτει βαλβίδα αντεπιστροφής για πλήρωση χωρίς διαρροές
- Παροχή: 70 cc ανά κίνηση
- Χωρητικότητα δοχείου: 7.5 l
- Μέγιστο επιτρεπόμενο ιξώδες λαδιού: SAE 140



12 ΠΡΟΣΑΡΜΟΓΕΣ

FORD	AT-101
UNIVERSAL (Bmw, Honda, Nissan...)	AT-102
VW-AUDI	AT-103
VW-AUDI-PORSCHE	AT-104
VW-AUDI-MINI COOPER	AT-105
MERCEDES	AT-106
DSG	AT-107
VW-AUDI CVT	AT-108
VOLVO	AT-109
TOYOTA-LEXUS	AT-110
SKODA	AT-111
VW Passat/Tiguan <2007	AT-112

**1759HD/3**

017590063

~~€ 717,00~~  
**€ 416,00**

Εργαλεία για έλεγχο φλαντζών και πλήρωση συστήματος ψύξης

Επιτρέπει τον έλεγχο του κυκλώματος (σωληνώσεις, συνδέσεις, αντλίες, ψυγεία) για διαρροές υπό πίεση και γεμίζει γρήγορα το κύκλωμα χωρίς να δημιουργούνται φυσαλίδες



≡ 600x500x140 mm

**1471M/C22**

014710101

~~€ 382,00~~  
**€ 222,00**

Πνευματικό εργαλείο για σπρώξιμο και περιστροφή δεξιών και αριστερών πιστονιών δισκόφρενων με εξαρτήματα σε πλαστική κασετίνα

- Αυτόματος γρύλος
- Ωθηση: 150 kg
- Πίεση λειτουργίας 5÷8 bar

≡ 350x310x85 mm

**960KPC**

009600780

~~€ 402,00~~  
**€ 233,00**

Αναστρεφόμενος κρουστικός εξολκέας με ρυθμιζόμενη ροπή για προθερμαντές

- Ο πνευματικός εξολκέας ρυθμιζόμενης ροπής και τα ειδικά καρυδάκια επιτρέπουν το ξεβίδωμα σφηνωμένων προθερμαντήρων, ελαχιστοποιώντας τον κίνδυνο πρόκλησης βλάβης
- 5 κρουστικά καρυδάκια 1/4", μακριά, ειδικά σχεδιασμένα για προθερμαντήρες: 8-9-10-11-12 mm, 2 προεκτάσεις και 1 άρθρωση-σταυρός
- 4 ρυθμίσεις ροπής: 10-20-30-40 Nm
- Ρύθμιση δεξιόστροφα και αριστερόστροφα



## Τρόλεϊ πολλαπλών χρήσεων με πόρτα

Μπορεί να χρησιμοποιηθεί σαν φορητός σταθμός εργασίας για διαγνωστικά εργαλεία, υπολογιστές, ελεγκτές και φορτιστές μπαταρίας.

- Σκελετός από λαμαρίνα βαμμένη:
- απaráμιλλη σταθερότητα και στίβαροτητα
- Εργονομική λαβή
- 2 σταθερές ρόδες πίσω Ø 160 mm
- 2 περιστρεφόμενες ρόδες εμπρός Ø 125 mm (μία με φρένο)



Επιφάνεια  
2 επιπέδων

2 ράφια με ρυθμιζόμενη  
θέση, 1 σταθερό  
ράφι και μια πόρτα

1099 mm  
460 mm  
435 mm



2 ράφια με ρυθμιζόμενη θέση,  
1 σταθερό ράφι και μια πόρτα



2 χρήσιμα δοχεία στο πλάι

### CA49-G

€ 1.119,00

€ 650,00

049000112

36,5 kg

## Τρόλεϊ πολλαπλών χρήσεων με πόρτα

### CX49-G

€ 984,00

€ 572,00

049000102

43 kg

## Τρόλεϊ πολλαπλών χρήσεων

### 1895

## Δοχείο για καθάρισμα με υπερήχους

- Το καθάρισμα με υπερήχους βασίζεται σε θέρμανση υγρού για αποτελεσματικό καθάρισμα ανταλλακτικών και μεταλλικών εξαρτημάτων γενικά (μπεκ, καρμπυρατέρ, βαλβίδες κλπ)
- Ψηφιακή ένδειξη επιλογής θερμοκρασίας και χρόνου καθαρισμού
- Δύο επιλογές καθαρισμού: "μαλακό" και "κανονικό"
- Για πλιό ακριβές καθάρισμα, προσθέστε απορρυπαντικό που δεν αφρίζει ειδικό για καθάρισμα με υπερήχους
- Η χρήση της λειτουργίας degas επιταχύνει τη διαφυγή αέρα σε όλο το δοχείο, βελτιώνοντας έτσι την απόδοση του καθαρισμού με υπερήχους.



1895 157



### 1895 6

€ 923,00

€ 536,00

018950060

6 l

### 1895 13

€ 1.425,00

€ 828,00

018950130

13 l

### 1895 27

€ 1.990,00

€ 1.155,00

018950270

27 l

### 1895 157

€ 8.960,00

€ 5.210,00

018950357

157 l

**NEW!**

### 1895 6

### 1895 13

### 1895 27

### 1895 157

Χωρητικότητα δοχείου	6 l	13 l	27 l	157 l
Βάνα αδειάσματος	✓	✓	✓	✓
Ισχύς	150 Watt	300 Watt	500 Watt	2160 Watt
Θερμαντική ισχύς	300 Watt	400 Watt	500 Watt	5000 Watt
Περιοχή θερμοκρασίας	0+80 °C	0+80 °C	0+80 °C	30+110 °C
Διάρκεια καθαρισμού	0-99 λεπτά	0-99 λεπτά	0-99 λεπτά	0-59 λεπτά
Συχνότητα	40 kHz	40 kHz	40 kHz	28 kHz - 40 kHz
Τροφοδοσία	220/230V	220/230V	220/230V	220/380V
Διαστάσεις	330x180x310 mm	350x325x320 mm	530x330x380 mm	840x640x750 mm
Διαστάσεις δοχείου	300x155x150 mm	325x235x145 mm	500x300x200 mm	700x500x450 mm



**1471C**

014710330

~~€ 77,50~~  
**€ 45,00**

**Εργαλείο για το χειροκίνητο σπρώξιμο των εμβόλων των φρένων προς τα πίσω, με καστάνια**

Το εργαλείο για τη χειροκίνητη επαναφορά των εμβόλων των φρένων, εξοπλισμένο με δύο περιστρεφόμενες πλάκες και μηχανισμό κίνησης με καστάνια, αποτελεί μια αποτελεσματική, ευέλικτη λύση για γρήγορες εργασίες - π.χ. σε επαγγελματικά οχήματα.



**1467LF/2**

014670099

~~€ 2.345,00~~  
**€ 1.360,00**



**Ηλεκτρικό όργανο για αντικατάσταση υγρού φρένων**

Επιτρέπει την εύκολη και γρήγορη αντικατάσταση υγρού φρένων στο αυτοκίνητο

- Σταματά αυτόματα μόλις αδειάσει το δοχείο, αποτρέποντας έτσι την είσοδο αέρα
- Μέγιστος όγκος δοχείου: 20 l
- Πίεση λειτουργίας: 0.4÷3.5 bar
- Τροφοδοσία: 230V

Παραδίδεται με:

- Δοχείο συλλογής υγρού φρένων
- 1 στάνταρ τάπα E20



**“ΣΥΣΤΗΜΑ ΤΑΛΑΝΤΩΣΗΣ”**



**1467**

014670001

~~€ 445,00~~  
**€ 249,50**

**Αναρροφητής υγρού φρένων**

Πίεση: ελάχ. 5 bar, μέγ. 11.5 bar



**3035**

030350100

~~€ 1.255,00~~  
**€ 704,00**

**Τρόλεϊ ελαστικών**

- Για εύκολη μετακίνηση ελαστικών διαμέτρου μέχρι 980 mm
- Ο στιβαρός σκελετός επιτρέπει τον χειρισμό των ελαστικών χωρίς φυσικό κουβάλημα του βάρους
- Μπορεί να χρησιμοποιηθεί σαν πάγκος με ασφάλιση σε οριζόντια θέση
- 2 ρόδες Ø 260 mm
- 2 ρόδες Ø 125 mm
- Μέγιστο μεταφερόμενο ύψος: 1.60 m
- Μέγιστη ικανότητα μεταφοράς: 200 kg
- Πιρουνία που ρυθμίζονται σε 2 θέσεις: πρώτη θέση: μέγιστο άνοιγμα 880 mm δεύτερη θέση: μέγιστο άνοιγμα 980 mm



**989**

009890001

~~€ 63,00~~  
**€ 35,00**

**πένσα για αντίβαρα ζυγοστάθμισης**



**1950BZK** ~~€ 409,00~~  
 019500078 **€ 237,50**

**Φουσκωτήρι ελαστικών bazooka**

∅ 290x440 mm

- Η δευτερεύουσα λαβή με κουμπί λειτουργίας βοηθάει στη συγκράτηση του εργαλείου κατά τη διάρκεια της χρήσης
- Χωρητικότητα δοχείου: 18 l
- Πίεση λειτουργίας: 3-8 bar
- Μέγιστη πίεση δοχείου: 16 bar
- Βαλβίδα ασφαλείας
- Μανόμετρο με βαθμονομημένη κλίμακα
- Πλαστικό ακροφύσιο για την αποφυγή ζημιών στη στεφάνη



**1950BZK/T** ~~€ 489,00~~  
 019500080 **€ 284,00**

**NEW!**

**Φουσκωτήρι ελαστικών φορτηγών bazooka**

- Χωρητικότητα δοχείου: 36 l
- Πίεση λειτουργίας: 3-8 bar
- Μέγιστη πίεση δοχείου: 16 bar
- Βαλβίδα ασφαλείας
- Μανόμετρο με βαθμονομημένη κλίμακα
- Πλαστικό ακροφύσιο για την αποφυγή ζημιών στη στεφάνη



∅ 290x560 mm



**1949GPA** ~~€ 104,50~~  
 019490018 **€ 61,00**

**Αερόμετρο για λάστιχα**

- Κορμός καλυμμένος με ανθεκτικό σε κτυπήματα ελαστικό
- Μεταλλικός μοχλός λειτουργίας
- Πίεση λειτουργίας: 0,5÷12 bar, 7÷174 psi
- Μήκος σωλήνα: 58 cm
- Περιστροφή εύκαμπτου σωλήνα 360°
- 1/4" αεραγωγός εισόδου
- Λειτουργία εκτόνωσης πίεσης
- Λειτουργία μέτρησης πίεσης



**1949DGT/2** ~~€ 127,50~~  
 019490021 **€ 74,00**



**Ψηφιακό αερόμετρο για λάστιχα**

- 4 μονάδες μέτρησης, bar/psi/kpa/kgf
- Οθόνη LCD οπίσθιου φωτισμού
- Διακριτική ικανότητα: 0.05 bar
- Αυτόματο σβήσιμο μετά απο 1,5 λεπτό

**ΨΗΦΙΑΚΟ**



**962**  
**λοστοί για ελαστικά**



	L mm	A mm		€
<b>962 500</b>	500	27	009620005	<del>€ 48,50</del> <b>€ 28,00</b>
<b>962 600</b>	600	27	009620006	<del>€ 63,00</del> <b>€ 36,50</b>

**972/C4BMW** ~~€ 285,00~~  
 009720004 **€ 165,50**

**Κιτ αφαίρεσης για αντικλεπτικά μπουλόνια με δακτύλιους απελευθέρωσης, για αυτοκίνητα BMW και Mini**



516x145x66 mm

**1568**

€ 284,00  
**€ 154,00**

015680001

**Πνευματικό εργαλείο τοποθέτησης φυσούνας ημιαξονίου απο σιλικόνη**

- 8 βραχιόνες
- Μέγιστο άνοιγμα βραχιόνων: 145 mm



L mm	L1 mm
420	195



**1550U**

€ 3.860,00  
**€ 2.240,00**

015500010

**Πνευματικός εξολκέας αμορτισέρ για επιβατικά, SUV και επαγγελματικά οχήματα**

- Επάνω σύστημα συγκράτησης γενικής χρήσης
- Ενεργό σύστημα ασφαλείας ελατηρίου
- Προστατευτική σχάρα "πλήρους σώματος"

- Παραδίδεται με 2 κάτω πιρούνια για διαμέτρους 78-205 mm
- Μέγιστη ώση: 2 tons (10 bars) - 1.6 tons (8 bars) - 1.2 tons (6 bars)
- Διαδρομή συμπίεσης ελατηρίου: 335 mm



**1556/1A**

€ 251,00  
**€ 146,00**

015560101

**Συμπιεστής ελατηρίων αμορτισέρ**

min L Max 65÷320 mm



**Μοχλός για αφαίρεση πιρουνιού κεφαλών και αμορτισέρ**

**1567**

€ 372,00  
**€ 216,00**

015670001

Ένας χρήστης μπορεί μόνος του χωρίς προσπάθεια να τοποθετήσει το μοχλό και να προχωρήσει σε αποσυναρμολόγηση

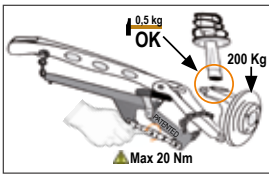
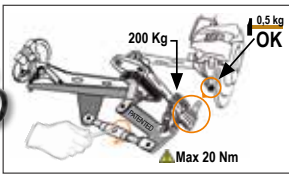

ΜΕΓΙΣΤΗ ΩΘΗΣΗ: 2 TONS (10 BARS)

1670 mm  
610 mm  
825 mm

**1068**

€ 150,00  
**€ 87,00**

010680000

**Πένσα-γκριπ ρυθμιζόμενη με άκρο σφυριού**

Η πένσα γκριπ με ολισθαίνον σφυρι 1 kg είναι ιδανική για το τράβηγμα μπουλονιών, σπασμένων βιδών και φύλλων, ειδικά στη βιομηχανία επισκευής αυτοκινήτων.



260 mm

365 mm

1 kg

∅ max 19 mm

1052

Πένσες-γκριπ ρυθμιζόμενες, κοίλες σιαγόνες

	L mm	∅ Max mm	kg	Art.	€
<b>1052/140</b>	140	22	175	010520014	<del>€ 31,50</del> <b>€ 18,30</b>
<b>1052/190</b>	190	36	360	010520019	<del>€ 36,00</del> <b>€ 21,00</b>
<b>1052/240</b>	240	42	590	010520024	<del>€ 41,50</del> <b>€ 24,00</b>
<b>1052/300</b>	300	55	900	010520030	<del>€ 69,50</del> <b>€ 40,50</b>

∅ max  
mm

1768

017680010

Βατήρας αλουμινίου



L mm	L1 mm	H mm
960	300	475

~~€ 247,50~~  
**€ 144,00**
kg  
200
**ΕΠΙΦΑΝΕΙΑ  
ΕΠΙΚΑΛΥΜΜΕΝΗ  
ΜΕ ΑΝΤΙΟΛΙΣΘΗΤΙΚΟ  
ΥΛΙΚΟ**

3009

030090001

Γρύλος για ρόδα

Μέγιστη ικανότητα ανύψωσης: 550 kg

- 4 περιστρεφόμενες ρόδες
- Πλάτος ράουλου: 200 mm
- Για ρόδες πλάτους μέχρι 240 mm

ΙΔΑΝΙΚΟ ΓΙΑ:

- ΦΟΡΤΩΣΗ ΟΧΗΜΑΤΩΝ ΣΕ ΓΕΡΑΝΟ
- ΣΥΝΕΡΓΕΙΑ ΟΧΗΜΑΤΩΝ
- ΜΕΤΑΚΙΝΗΣΗ ΟΧΗΜΑΤΩΝ ΣΕ ΕΚΘΕΣΕΙΣ

~~€ 547,00~~  
**€ 318,00**
kg  
550

1766

017660001

Χερούλι-αντλία για τζάμια διπλό

~~€ 157,50~~  
**€ 88,00**

380 mm

120 mm

1479LB/C5

014790150

Συλλογή 5 εργαλείων αφαίρεσης μεταλλικών πείρων

215x165x50 mm



1367/K10

013670200

Σετ ζουμπάδες για τοποθέτηση αισθητήρων παρκαρίσματος

~~€ 230,50~~  
**€ 134,00**

Κάθετες τρύπες, χωρίς γρέζι

 Η συλλογή περιέχει:  
 17 - 18 - 18,2 - 19 - 20 - 22,5  
 - 24 - 26 - 26,7 - 32 mm

**1365/K13**
~~€ 1.034,00~~  
**€ 601,00**

013650013

**Αντλία λαδιού, 10 t, και εξαρτήματα φανοποιίας σε τρόλεϊ**

Περιεχόμενα κιτ:

- αντλία λαδιού, 10 t, με σωλήνα μήκους 1.5 m, ρακόρ 1/2"
- έμβολο
- ελαστική κεφαλή
- σύνδεσμος αρσενικό-αρσενικό για τοποθέτηση των εξαρτημάτων



33 kg

900x420x180 mm

**1366SH**
~~€ 2.610,00~~  
**€ 1.515,00**

013660400

**Ηλεκτροπνόντα φανοποιίας πολλαπλών λειτουργιών**

- Μικροεπεξεργαστής για διαχείριση των παραμέτρων συγκόλλησης
- Έναρξη κύκλου συγκόλλησης χειροκίνητη και με επαφή
- Λειτουργία αυτόματης ρύθμισης του χρόνου συγκόλλησης πόντας
- Παραδίδεται με πιστόλι ταχείας σύνδεσης και καλώδιο γείωσης μήκους 2,2 m

Περιεχόμενο κιτ εξαρτημάτων:

- ολισθαίνον σφυρί εξαγωγής
- κεφαλή ροδέλας τριών σημείων
- 10 ροδέλες τριών σημείων
- ηλεκτρόδιο άνθρακα
- ηλεκτρόδιο συμπίεσης



23 kg



Τροφοδοσία	230V
50% ισχύς	2.5 KVA
Ισχύς αιχμής	13 KVA
Έξοδος αμπερ	2850 (2%) A
Μέγ. Έξοδος Amp	3200 A

**2254K**
~~€ 37,50~~  
**€ 21,80**

022540101

**Επαναχρησιμοποίησιμο προστατευτικό κάλυμμα για κάθισμα, τιμόνι και λεβιέ ταχυτήτων**

**2254F**
~~€ 110,00~~  
**€ 64,00**

022540150

**Προστατευτικό μπροστινού μέρους αυτοκινήτου**

Προστατεύει το μπροστινό μέρος του οχήματος, όταν αφήνουμε ανοίγματα για τα φώτα ή το ψυγείο

**1479/B27**
~~€ 102,50~~  
**€ 57,50**

014790407

**Κιτ με 27 νάιλον εργαλεία για αφαίρεση πείρων και εργασία σε πλαστικά καιτσιμούχες**

**1870I**

018700220

~~€ 331,00~~  
**€ 176,50**

### Ηλεκτρική σκούπα για στερεά και υγρά, 20 l, κάδος από ανοξείδωτο χάλυβα

- κινητήρας μονοστάδιος by-pass
- τάση: 220/240 V
- συχνότητα: 50/60 Hz
- μέγ. ισχύς: 1200 W
- ροή αέρα: 58 l/sec.
- μέγ. πίεση αναρρόφησης: 190 mbar
- μέγ. χωρητικότητα κάδου: 20 l, από ανοξείδωτο χάλυβα
- ακουστικές εκπομπές: <70 dB(A)
- μήκος καλωδίου: 5 m

#### ΣΥΜΠΑΡΑΔΙΔΟΜΕΝΑ ΕΞΑΡΤΗΜΑΤΑ, Ø 36 mm

- 1 εύκαμπτος σωλήνας με εργονομική λαβή και αναρρόφηση
- 2 σκληρούς σωλήνες προέκτασης
- 1 βούρτσα πολλαπλών χρήσεων για πατώματα και υγρά
- 1 πλατύ ρύγχος
- 1 χάρτινη σακούλα



#### ΣΥΣΤΗΜΑΤΑ ΦΙΛΤΡΩΝ

- 1 στοιχείο φίλτρου αέρα 1900 cm<sup>2</sup> - 12 μm nom.
- 1 φίλτρο αφρού PPI 45/PPI 30



IPX4

**1875LT**

018750000

~~€ 737,00~~  
**€ 428,00**

### Ηλεκτρική σκούπα για τάπητες/ταπετσαρίες



#### Ιδανική για βαθύ καθαρισμό υφασμάτων επιφανειών.

Διανέμει απορρυπαντικό που ψεκάζεται με πίεση και το απορροφά μαζί με τη βρωμιά, αφήνοντας τις επιφάνειες σχεδόν στεγνές



#### ΕΞΑΙΡΕΤΙΚΑ ΑΠΟΤΕΛΕΣΜΑΤΙΚΗ ΓΙΑ ΚΑΘΙΣΜΑΤΑ ΑΥΤΟΚΙΝΗΤΩΝ ΚΑΙ ΕΣΩΤΕΡΙΚΟΥΣ ΧΩΡΟΥΣ

#### Τεχνικά χαρακτηριστικά:

- τάση: 230/240 V
- συχνότητα: 50/60 Hz
- μέγ. ισχύς: 1100 W
- παροχή αέρα: 58 l/sec.
- μέγ. χωρητικότητα κάδου: 20 l
- μέγ. χωρητικότητα δοχείου απορρυπαντικού: 3 l
- μέγ. πίεση αντλίας: 7 bar
- μέγ. πίεση αναρρόφησης: 21 kPa
- ισχύς αντλίας: 48 W

#### Παραδιδόμενα αξεσουάρ:

- 1 εύκαμπτος σωλήνας με εργονομική λαβή
- 1 μονάδα διανομής
- 2 σκληρές προεκτάσεις
- 1 μικρό ακροφύσιο ψεκασμού
- 1 μεγάλο ακροφύσιο ψεκασμού
- 6 παξιμάδια ασφαλείας

**1874 50**

018740050

~~€ 1.183,00~~  
**€ 618,00**

### Ηλεκτρική σκούπα για στερεά και υγρά, 50 l, κάδος από ανοξείδωτο χάλυβα



- κινητήρας διαστάδιος by-pass
- τάση: 220/240 V
- συχνότητα: 50/60 Hz
- μέγ. ισχύς: 1350 W
- ροή αέρα: 55 l/sec.
- μέγ. πίεση αναρρόφησης: 240 mbar
- μέγ. χωρητικότητα κάδου: 50 l, από ανοξείδωτο χάλυβα
- ακουστικές εκπομπές: <63 dB(A)
- μήκος καλωδίου: 6 m
- τρόπαι εξαρτημάτων

#### ΣΥΣΤΗΜΑΤΑ ΦΙΛΤΡΩΝ

- 1 φίλτρο χαρτοσακούλα
- 1 στοιχείο φίλτρου 5200 cm<sup>2</sup>, 12 μm nom.
- 1 φίλτρο αφρού PPI 45/PPI 30

#### ΒΟΗΘΗΤΙΚΑ ΕΞΑΡΤΗΜΑΤΑ, Ø 45 mm

- 1 σωλήνας με εργονομική λαβή
- 2 προεκτάσεις από ανοξείδωτο χάλυβα
- 1 βιομηχανική βούρτσα
- 1 βιομηχανικό ρύγχος για μοκέτα
- 1 βιομηχανικό κιτ λάστιχα για υγρά
- 1 πλατύ ρύγχος



**1898/C**

018980940

~~€ 311,00~~  
**€ 183,00**
**NEW!**
**Τροχήλατος ψεκαστήρας, 25 l**

- διπλή λειτουργία: ψεκασμός και δημιουργία αφρού
- βαμμένη χαλύβδινη δεξαμενή
- ακροφύσιο από ανοξείδωτο χάλυβα
- σωλήνας κατά της στρέψης
- μανόμετρο πίεσης δεξαμενής
- ένδειξη στάθμης δεξαμενής

**Τεχνικά χαρακτηριστικά:**

- Χωρητικότητα δεξαμενής: 25 l
- Μήκος σωλήνα τροφοδοσίας: 5 m
- Μέγιστη πίεση λειτουργίας: 4-5 bar
- Μήκος ακροφυσίου: 0.65 m
- Μέγιστη πίεση δεξαμενής: 8 bar

**1898/S**

018980932

~~€ 33,00~~  
**€ 19,50**
**Ψεκαστήρας προπίεσης με δοχείο 5 lt**

- Αυλός από ανοξείδωτο χάλυβα
- Μοχλός ασφάλισης για συνεχή ψεκασμό
- Ρυθμιζόμενο ακροφύσιο με απευθείας ψεκασμό και ψεκασμό ομίχλης
- Ίμάντας ώμου για ευκολία στη μεταφορά
- λαβή για στερέωση αυλού
- Σωλήνας 1.2-m
- Όχι για χρήση με υδρογονάνθρακες

**1898/M**

018980930

~~€ 18,80~~  
**€ 11,00**
**Ψεκαστήρας προπίεσης με δοχείο 1,5 l**

- Ρυθμιζόμενο ακροφύσιο με απευθείας ψεκασμό και ψεκασμό ομίχλης
- Βαθμονομημένη κλίμακα (0,5 l - 1 l - 1,5 l)
- Μοχλός ασφάλισης για συνεχή ψεκασμό
- Όχι για χρήση με υδρογονάνθρακες

**2251N**

022510012

~~€ 182,50~~  
**€ 106,00**
**Κάθισμα περιστρεφόμενο, ρυθμιζόμενο με συρτάρια εργαλείων**

- Κάθετα ρυθμιζόμενο κάθισμα (445 ÷ 580 mm)
- Τετράγωνη εργαλειοθήκη (380 mm) με 2 συρτάρια (2+1)
- Διαστάσεις συρταριών: 350x180x90 mm
- Διαστάσεις δίσκου : 2X 190x190mm - 1X 380x190mm
- 4 περιστρεφόμενες ρόδες, Ø 75 mm

**3003C**

030030100

~~€ 303,00~~  
**€ 176,00**
**Ξαπλώστρα απο ανθεκτικό στα χτυπήματα πλαστικό**

- Πλήρης με:
- στην περιοχή κεφαλής και οσφυϊκής χώρας με φινιρίσμα άνθρακα
  - πάνω μεταλλικές πλάκες για τη στερέωση μαγνητικών εξαρτημάτων
  - 6 ρόδες από καουτσούκ, διαμέτρου 79 mm



120

5,5 kg

79 mm

**3002**

030020001

~~€ 141,00~~  
**€ 82,00**
**Ξαπλώστρα και κάθισμα**

- Χαλύβδινος σκελετός
- PVC ταπετσαρία
- Μετατρέπεται εύκολα σε ξαπλώστρα ή σε κάθισμα



420 mm

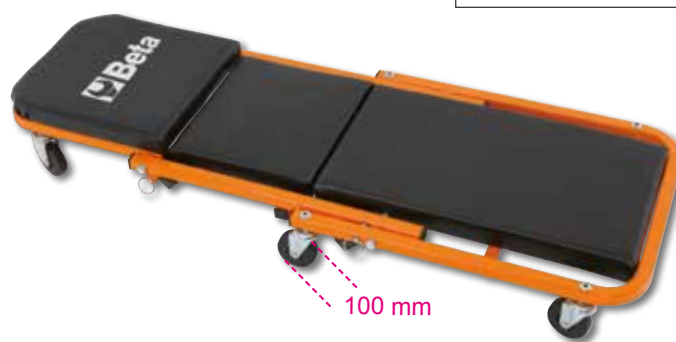

100 mm

**3033E/3T**

030330130

€ 502,00  
**€ 292,00****Υδραυλικός γρύλος, 3 t**

- ελεγχόμενη ταχύτητα κατάβασης
- νάιλον ρόδες



H min-Max mm	L mm	L1 mm
95÷515	700	370

**3 t****3030H/2T**

030300220

€ 859,00  
**€ 499,00****Υδραυλικός γρύλος μεγάλης ανύψωσης, 2 t, με 6 τροχούς**

- Καθιστά δυνατή την εργασία σε οχήματα που είναι ψηλά από το έδαφος και έχουν μεγάλα αμορτισέρ
- ελεγχόμενη ταχύτητα κατάβασης
  - πεντάλ γρήγορης πρόσβασης
  - νάιλον ρόδες



H min-Max mm	L mm	L1 mm
85÷780	1010	300

**2 t****780 mm****3030/2T**

030300020

€ 1.050,00  
**€ 610,00****Χαμηλός υδραυλικός γρύλος οχημάτων, 2 t, με 6 ρόδες**

- Γρύλος οχημάτων με εύκολο χειρισμό σε ανώμαλο, ακανόνιστο έδαφος
- Διπλές ρόδες εμπρός που γέρνουν, από πλαστικό υλικό (PTFE)
- Πεντάλ που επιτρέπει γρήγορη προσέγγιση



H min-Max mm	L mm	L1 mm
85÷520	860	400

**2 t****3033/3T**

030330030

€ 1.390,00  
**€ 807,00****Υδραυλικός γρύλος, 3t μακρύς**

- Ιδιαίτερα κατάλληλος για χρήση σε εμπορικά οχήματα
- Μέγιστη ικανότητα: 3t
- Ρόδες πολυαμίδης



H min-Max mm	L mm	L1 mm
140÷520	1180	370

**3 t**

**3029/2T**

€ 552,00  
**€ 321,00**

030290020

**Χαμηλόκορμος υδραυλικός γρύλος, 2 t, με 4 ρόδες**

- Πεντάλ γρήγορης πρόσβασης
- Ατσάλινο πλαίσιο και ηγίον ρόδες
- Ελάχιστο ύψος: 75 mm



H min-Max mm	L mm	L1 mm
75÷500	720	290

**2 t**



**3029L/2T**

€ 640,00  
**€ 371,00**

030290120

**Μακρύς, χαμηλόκορμος γρύλος, 2 t**

Δίνει τη δυνατότητα εργασίας σε χαμηλά αυτοκίνητα με εσωτερικό σημείο ανύψωσης

- Ελεγχόμενη ταχύτητα καθόδου
- Πεντάλ γρήγορης πρόσβασης
- Νylon ρόδες

H min-Max mm	L mm	L1 mm
75÷520	930	295



**2 t**



**3065/40-20T**

€ 3.910,00  
**€ 2.270,00**

030650200

**Υδραυλικός γρύλος αέρα, 40/20 tons**

- κατάλληλος για χρήση σε βαριά οχήματα
- λειτουργικός και εύρηστος, για μεταφορά και σε κινητά συνεργεία
- αυτόματη επιστροφή εμβόλου
- δυο βαλβίδες καθόδου με έλεγχο ταχύτητας

H min-Max mm	L mm	L1 mm
150÷300	525	300



**40-20 t**



**3067/60-15T**

€ 5.720,00  
**€ 3.320,00**

030670120

**Υδραυλικός γρύλος αέρα, 60-30-15 t**

- αυτόματη επιστροφή εμβόλου
- δυο βαλβίδες καθόδου με έλεγχο ταχύτητας
- παραδίδεται με 2 προεκτάσεις μήκους, 70 and 120 mm
- πίεση: 8-10 bar
- κατανάλωση αέρα: 600 l/min

H min-Max mm	L mm	L1 mm
120÷255	660	250

**60-30-15 t**



**3023**

030230050

~~€ 285,00~~  
**€ 160,50**

Σασμανόγυρος  
με ρύθμιση βίδας

**ΜΕΓΙΣΤΗ ΙΚΑΝΟΤΗΤΑ  
ΜΕΤΑΦΟΡΑΣ: 350 KG**

H min-Max mm	Ø mm
1350÷2030	300

**3011T****NEW!**

Υδραυλικοί γρύλοι



	C max kg	H min+max mm		€
<b>3011T 2</b>	2000	170÷366	030110020	<del>€ 117,00</del> <b>€ 68,00</b>
<b>3011T 3,5</b>	3000	170÷366	030110035	<del>€ 128,50</del> <b>€ 75,00</b>
<b>3011T 5</b>	6000	203÷467	030110050	<del>€ 142,00</del> <b>€ 82,50</b>
<b>3011T 10</b>	10000	220÷484	030110100	<del>€ 213,50</del> <b>€ 124,00</b>
<b>3011T 15</b>	15000	230÷497	030110150	<del>€ 257,00</del> <b>€ 149,00</b>
<b>3011T 20</b>	20000	245÷521	030110200	<del>€ 320,00</del> <b>€ 186,50</b>
<b>3011T 32</b>	32000	260÷420	030110320	<del>€ 336,00</del> <b>€ 195,00</b>
<b>3011T 50</b>	50000	280÷450	030110500	<del>€ 389,00</del> <b>€ 225,50</b>

**3010T**

Καβαλέτα, ζευγάρι

	C max kg	H min+max mm		€
<b>3010T 2</b>	2000	280÷425	030100002	<del>€ 131,00</del> <b>€ 76,00</b>
<b>3010T 3</b>	3000	285÷430	030100003	<del>€ 152,50</del> <b>€ 88,50</b>
<b>3010T 6</b>	6000	400÷580	030100006	<del>€ 225,50</del> <b>€ 131,00</b>
<b>3010T 10</b>	10000	471÷735	030100010	<del>€ 389,00</del> <b>€ 225,50</b>



3010T 2  
3010T 3  
3010T 6

**3010H**

Καβαλέτα βαρέος τύπου

	C max kg	H min+max mm	L / L1 mm			€
<b>3010H631-T15</b>	15,000	445÷631	300x300	22,5	030100150	<del>€ 418,00</del> <b>€ 234,00</b>
<b>3010H1077-T15</b>	15,000	645÷1077	300x300	30	030100165	<del>€ 523,00</del> <b>€ 293,00</b>

**3010V**Καβαλέτα βαρέος τύπου,  
βιδωτή ρύθμιση

	C max kg	H min+max mm	L / L1 mm		€
<b>3010V600-T20</b>	20,000	410÷600	330x330	030100200	<del>€ 608,00</del> <b>€ 341,00</b>
<b>3010V1090-T20</b>	20,000	665÷1090	460x460	030100220	<del>€ 772,00</del> <b>€ 433,00</b>



**ΥΔΡΑΥΛΙΚΗ ΠΡΕΣΑ ΜΕ  
ΜΕΤΑΚΙΝΟΥΜΕΝΟ ΕΜΒΟΛΟ**

**3028 15**

€ 1.365,00

**€ 794,00**

030280015

3028 15 3028 20 3028 30 3028 50

Μέγιστη ικανότητα	15 t	20 t	30 t	50 t
Χειροκίνητη αντλία 2 ταχυτήτων	✓	✓	✓	✓
Κινητό έμβολο	✓	✓	✓	✓
Υδραυλική ασφάλεια για υπερφόρτιση	✓	✓	✓	✓
Μανόμετρο	✓	✓	✓	✓
Σετ με πρίσματα μορφής V	✓	✓	✓	✓
Ανυψωτήρας	X	X	X	✓

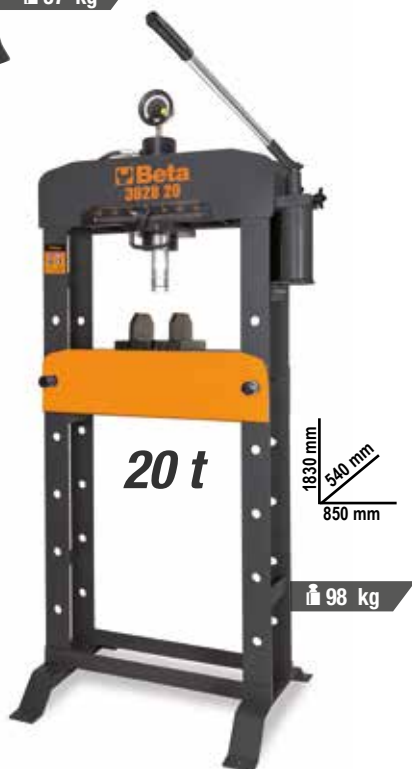
**20 t**

 1830 mm  
540 mm  
850 mm

98 kg

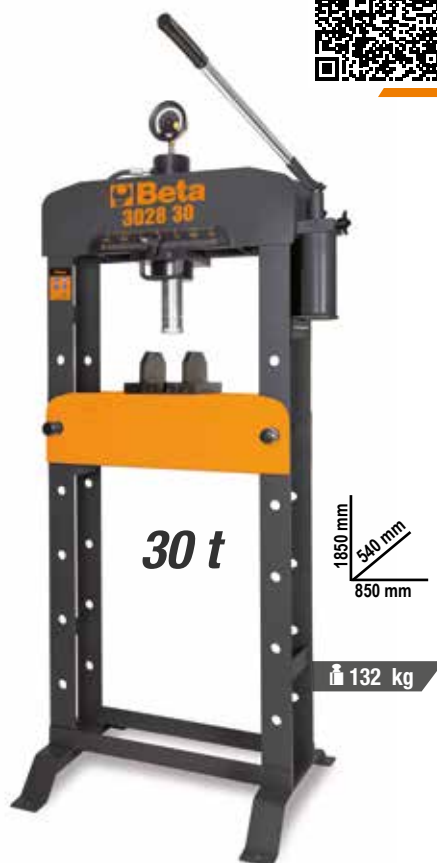
**30 t**

 1830 mm  
540 mm  
850 mm

132 kg

**50 t**

 1850 mm  
650 mm  
1100 mm

241 kg

**3028 20**

€ 1.985,00

**€ 1.154,00**

030280020

**3028 30**

€ 2.770,00

**€ 1.605,00**

030280030

**3028 50**

€ 4.850,00

**€ 2.810,00**

030280050

**3028/KP**

€ 172,00

**€ 100,00**

030280055

**3027PR/N**

€ 342,00

**€ 198,50**

030270410

**NEW!**
**Σετ με ζουμπάδες και  
πλάκα για πρέσες 3028**

Μεγέθη ζουμπάδων:

- Ø10X90mm
- Ø12X90mm
- Ø16X90mm
- Ø18X115mm
- Ø20X115mm
- Ø22X115mm
- Ø25X140mm
- Ø30X140mm

**Εργαλείο υποστήριξης για την αφαίρεση/  
τοποθέτηση αφαλών, κουζινέτων και σινεμπλόκ**

Σύστημα γενικής χρήσης που επιτρέπει στο χρήστη να τοποθετεί/αφαιρεί αφαλούς, κουζινέτα και σινεμπλοκ σε/ από τα περιβλήματά τους λειτουργώντας υπό πίεση, μέσω βάσης στήριξης και των εξαρτημάτων της. Το εργαλείο μπορεί να προσαρμοστεί σε ακανόνιστα γεωμετρικά σχήματα των αφαλών/βασικών πείρων στα οποία πρέπει να εργαστεί ο χειριστής. Μπορεί να χρησιμοποιηθεί με τις πρέσες 3027N και 3028.

Τεχνικά χαρακτηριστικά:

- Εύρος εργασίας: min. 135 mm - max. 150 mm
- Μέγιστη φέρουσα ικανότητα: 20 t



**3006**  
030060000

€ 2.355,00  
**€ 1.370,00**

**Γρύλος και τοποθετητής για ρόδες τρακτέρ και εκσκαφών**

- μέγ. ικανότητα: 1,200 kg
- ελάχ. ρόδας: 1,000 mm
- μεγ. ρόδας: 2,200 mm
- μεγ. πλάτος ρόδας: 800 mm

**3014SAR**  
030140360

€ 1.845,00  
**€ 1.071,00**

**Καβαλέτο κινητήρα αναδιπλούμενο**

- Διπλώνει εύκολα, για σημαντική εξοικονόμηση χώρου
- Επιτρέπει περιστροφή 360° του κινητήρα ή του κιβωτίου
- Εξασφαλίζει απaráμιλλη ασφάλεια και σταθερότητα κατά την εργασία

360°

kg  
**450**

1000 mm  
920 mm  
1145 mm

**ΜΕΓΙΣΤΗ ΙΚΑΝΟΤΗΤΑ: 450 KG**

**3026** (CE)

**Υδραυλικός σασμανόγρυλος**

**3026 0,3** € 900,00 **€ 522,00** 24,7 kg  
030260003

**3026 0,5** € 1.047,00 **€ 608,00** 31 kg  
030260005

**3026 1,0** € 1.235,00 **€ 717,00** 37,8 kg  
030260010

	3026 0,3	3026 0,5	3026 1,0
Μέγιστη ικανότητα	300 kg	500 kg	1000 kg
Αντλία με πεντάλ	✓	✓	✓
Ελάχιστο ύψος	1120 ÷ 1970 mm	1140 ÷ 1990 mm	1140 ÷ 1990 mm
Βαλβίδα περιορισμού φορτίου	✓	✓	✓

**3025N 1,0**  
030250110 99 kg

€ 2.850,00  
**€ 1.655,00**

**Γερανάκι υδραυλικό αναδιπλούμενο με αντλία διπλής ενέργειας**

Μέγιστη ικανότητα: 1 t

- 4 loading positions: 300-600-800-1000 kg
- Με βαλβίδα περιορισμού φορτίου και επιχρωμιωμένη βάση
- Ελεγχόμενη ταχύτητα καθόδου
- Νάιλον ρόδες
- Μέγιστο ύψος: 2420 mm

1000÷1300

1 t

1560 mm  
1000 mm  
1600 mm

**3025N/PF**  
030250111

€ 617,00  
**€ 346,00**

**Δαγκάνες χειρισμού βαρελιών**

(CE)

**ΜΕΓΙΣΤΗ ΙΚΑΝΟΤΗΤΑ: 300 KG**

- Ανθεκτικοί πείροι στήριξης για αξιόπιστη απόδοση με την πάροδο του χρόνου
- Μακριές σιαγόνες για ασφαλές, σταθερό κράτημα σε διάφορους τύπους βαρελιών
- Μέγιστη ανυψωτική ικανότητα: 300 kg

 Robur
**8150**

Ιμάντες ανύψωσης, μωβ 1t δύο στρώσεων με ενισχυμένα μάτια υψηλής αντοχής πολυέστερ (PES)  
EN 1492-1

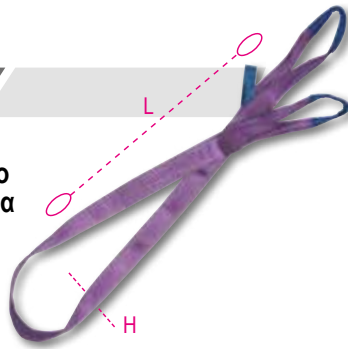

Ιμάντες ανύψωσης  
• Δύο στρώσεων με ενισχυμένα μάτια  
• Πολυεστερικός (PES) ιμάντας υψηλής αντοχής



	L m	H mm		€
<b>8150 1-T1</b>	1	30	081500010	<del>€ 6,40</del> <b>€ 3,80</b>
<b>8150 2-T1</b>	2	30	081500020	<del>€ 9,05</del> <b>€ 5,30</b>
<b>8150 3-T1</b>	3	30	081500030	<del>€ 11,60</del> <b>€ 6,50</b>
<b>8150 4-T1</b>	4	30	081500040	<del>€ 14,90</del> <b>€ 8,50</b>

**8153**

Ιμάντες ανύψωσης, πράσινοι 2t δύο στρώσεων με ενισχυμένα μάτια υψηλής αντοχής πολυέστερ (PES)  
EN 1492-1

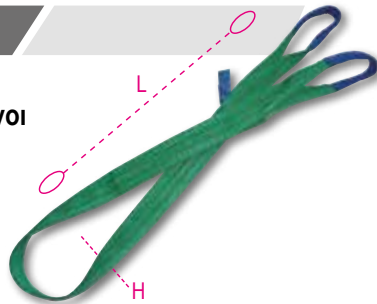

	L m	H mm		€
<b>8153 1-T2</b>	1	60	081530010	<del>€ 10,20</del> <b>€ 6,00</b>
<b>8153 2-T2</b>	2	60	081530020	<del>€ 15,60</del> <b>€ 9,00</b>
<b>8153 3-T2</b>	3	60	081530030	<del>€ 21,30</del> <b>€ 12,50</b>
<b>8153 4-T2</b>	4	60	081530040	<del>€ 26,00</del> <b>€ 15,00</b>

**8156**

Ιμάντες ανύψωσης, κίτρινοι 3t δύο στρώσεων με ενισχυμένα μάτια υψηλής αντοχής πολυέστερ (PES)  
EN 1492-1

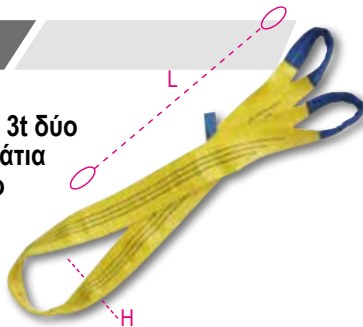

	L m	H mm		€
<b>8156 2-T3</b>	2	90	081560020	<del>€ 23,40</del> <b>€ 13,50</b>
<b>8156 3-T3</b>	3	90	081560030	<del>€ 32,50</del> <b>€ 19,00</b>
<b>8156 4-T3</b>	4	90	081560040	<del>€ 40,00</del> <b>€ 23,00</b>
<b>8156 6-T3</b>	6	90	081560060	<del>€ 56,50</del> <b>€ 33,00</b>

**8181 6/B4**

081810916

~~€ 77,00~~  
**€ 45,00**

Τσαντάκι με σετ από 4 ιμάντες πρόσδεσης με κασάνια 8181, 6 m πολυεστερικός ιμάντας υψηλής αντοχής (PES), με μονό γάντζο



L m	LC kg
6	1000



EN 12195-2

**8182 8,5/B2**

081821885

~~€ 68,00~~  
**€ 40,00**

Τσαντάκι με σετ από 2 ιμάντες πρόσδεσης με κασάνια 8182, 8,5 m πολυεστερικός ιμάντας υψηλής αντοχής (PES), με μονό γάντζο



L m	LC kg
8,5	2000



EN 12195-2

**ΤΟ ΕΠΑΝΑΣΤΑΤΙΚΟ ΚΡΟΥΣΤΙΚΟ ΚΛΕΙΔΙ ΠΟΥ**
**NEW!**
**ΔΕΝ ΧΡΕΙΑΖΕΤΑΙ ΛΙΠΑΝΣΗ**

Το αερόκλειδο 1927OLS, πλήρως σχεδιασμένο, αναπτυσσόμενο και κατασκευασμένο από την Beta Utensili, βασίζεται στο **σύστημα OIL-LESS**, μια ολοκαίνουργια καινοτομία στον κλάδο των πνευματικών εργαλείων: επιτρέπει στο κρουστικό κλειδί να λειτουργεί χωρίς να χρειάζεται να λιπαίνεται περιοδικά με λάδι, εξασφαλίζοντας έτσι αυξημένη αντοχή και υψηλή απόδοση.

Η σχολαστικά μελετημένη συναρμολόγηση, η μικρομετρική ευθυγράμμιση των εσωτερικών μερών και η χρήση καινοτόμων υλικών πρώτης ποιότητας έχουν ως αποτέλεσμα τη μείωση του αριθμού των βλαβών, για χρήση χωρίς λίπανση καθ' όλη τη διάρκεια ζωής

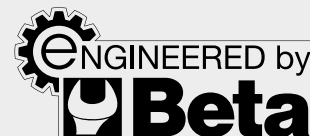

## ΕΚΚΡΕΜΕΙ ΔΙΠΛΩΜΑ ΕΥΡΕΣΙΤΕΧΝΙΑΣ

Το αερόκλειδο OIL-LESS ξεχωρίζει για την υψηλή μετάδοση ροπής -δηλαδή 1750 Nm-, γεγονός που το καθιστά ιδανικό για κάθε εφαρμογή.

**1927OLS**
**NEW!**

019270010

€ 860,00

**€ 499,00**

2,5 Kg

**OIL-LESS** αναστρεφόμενο κρουστικό αερόκλειδο, κορμός από κράμα αλουμινίου

- Δεν απαιτείται λίπανση
- Μηχανισμός κρούσης double hammer

Ταχύτητα εν κενώ	8.000 rpm
Μέγ. ροπή	1.750 Nm
Ικανότητα βίδα	Cl 8.8 M24 ● 36 mm
Ικανότητα βίδα	Cl 12.9 M20 ● 30 mm
Εισαγωγή αέρα	1/4" GAS
Πίεση λειτουργίας	6,2 bar
Ø σωλήνα παροχής εσωτερική	10 mm
Μέση κατανάλωση αέρα	198 l/min



**4 ΦΟΡΕΣ ΜΕΓΑΛΥΤΕΡΗ ΩΦΕΛΙΜΗ ΔΙΑΡΚΕΙΑ ΖΩΗΣ ΑΠΟ ΕΝΑ ΚΛΑΣΙΚΟ ΑΕΡΟΚΛΕΙΔΟ**



Με βάση αυτά τα χαρακτηριστικά, το αερόκλειδο OIL-LESS μπορεί να καυχηθεί για μια εξαιρετική σχέση τιμής / απόδοσης, που μεταφράζεται έτσι σε εξοικονόμηση χρημάτων μακροπρόθεσμα.

**1927E**

019270005

2,4 kg

 € 150,00  
**€ 89,00**
**NEW!**
**12"** Αναστρεφόμενο κρουστικό  
 αερόκλειδο, από συνθετικό υλικό

- Μηχανισμός κρούσης double hammer
- Ελαφρύ και καλοζυγισμένο, για μεγαλύτερη ευκολία χρήσης
- Μοχλός αναστροφής
- Τρεις θέσεις ρύθμισης ισχύος βιδώματος
- Απαγωγή αέρα από τη λαβή
- Ειδική λαβή για απορρόφηση κραδασμών

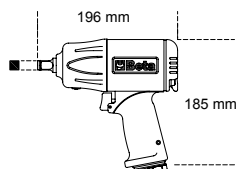

Ταχύτητα εν κενώ	rpm	7.000
Μηχανισμός κρούσης		Double hammer
Μέγιστη ροπή	Nm	750
Ικανότητα βίδα	Cl 8.8	M22●36 mm
Ικανότητα βίδα	Cl 12.9	M18●30 mm
Εισαγωγή αέρα	GAS	1/4"
Πίεση λειτουργίας	bar	6,2
Ø σωλήνα παροχής εσωτερική	mm	10
Μέση κατανάλωση αέρα	l/min	140



**1927C**

019270006

2,4 kg

 € 240,00  
**€ 140,00**
**NEW!**
**12"** Αναστρεφόμενο κρουστικό  
 αερόκλειδο, από συνθετικό υλικό

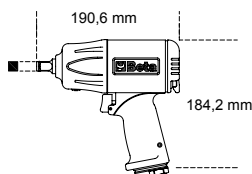
- Μηχανισμός κρούσης double hammer
- Ελαφρύ και καλοζυγισμένο, για μεγαλύτερη ευκολία χρήσης
- Μοχλός αναστροφής
- Τρεις θέσεις ρύθμισης ισχύος βιδώματος
- Απαγωγή αέρα από τη λαβή
- Ειδική λαβή για απορρόφηση κραδασμών



Ταχύτητα εν κενώ	rpm	9.000
Μηχανισμός κρούσης		Double hammer
Μέγιστη ροπή	Nm	950
Ικανότητα βίδα	Cl 8.8	M22●34 mm
Ικανότητα βίδα	Cl 12.9	M18●27 mm
Εισαγωγή αέρα	GAS	1/4"
Πίεση λειτουργίας	bar	6,2
Ø σωλήνα παροχής εσωτερική	mm	10
Μέση κατανάλωση αέρα	l/min	125



**1927P** € 470,00  
€ 230,00

12" **Αναστρεφόμενο κρουστικό αερόκλειδο, από συνθετικό υλικό**

- Μηχανισμός κρούσης double hammer
- Ελαφρύ και καλοζυγισμένο για αυξημένη άνεση στη χρήση
- Μοχλός αναστροφής
- Τρεις θέσεις ρύθμισης ισχύος βιδώματος
- Απαγωγή αέρα από τη λαβή
- Ειδική λαβή για απορρόφηση κραδασμών



**1750 Nm**

Ταχύτητα εν κενώ	rpm	7.500
Μηχανισμός κρούσης		Double hammer
Μέγιστη ροπή	Nm	1.750
Ικανότητα βίδα	Cl 8.8	M24 ● 36 mm
Ικανότητα βίδα	Cl 12.9	M20 ● 30 mm
Εισαγωγή αέρα	GAS	1/4"
Πίεση λειτουργίας	Bar	6,2
Ø σωλήνα παροχής εσωτερική	mm	10
Μέση κατανάλωση αέρα	l/min	290

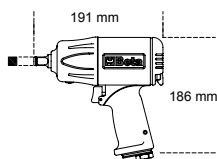

**1927P/K3** € 527,00  
€ 279,00

12" **Αναστρεφόμενο κρουστικό αερόκλειδο, από συνθετικό υλικό, και 3 κρουστικά καρυδάκια**

• 720LC  
17-19-21 mm



350x305x86 mm

**1927XM** € 290,00  
€ 165,00

12" **Μικρό αναστρεφόμενο κρουστικό αερόκλειδο**

- Μηχανισμός κρούσης "single hammer"
- Εξαιρετικά μικρό και ισχυρό
- Μπουτόν αναστροφής με ένα χέρι
- Τρεις θέσεις ρύθμισης ισχύος βιδώματος/ξεβιδώματος
- Απαγωγή αέρα από τη λαβή
- Γάντζος για κρέμασμα



Ταχύτητα εν κενώ	rpm	10.000
Μηχανισμός κρούσης		Single hammer
Μέγιστη ροπή	Nm	770
Ικανότητα βίδα	Cl 8.8	M22 ● 34 mm
Ικανότητα βίδα	Cl 12.9	M18 ● 27 mm
Εισαγωγή αέρα	GAS	1/4"
Πίεση λειτουργίας	Bar	6,2
Ø σωλήνα παροχής εσωτερική	mm	10
Μέση κατανάλωση αέρα	l/min	122

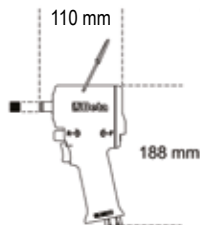

**1927XM/K5** € 345,00  
€ 200,00

12" **Συλλογή με κρουστικό αναστρεφόμενο αερόκλειδο και πέντε κρουστικά καρυδάκια, σε πλαστική κασετίνα**

720 17-19-21-22-24 mm



307x206x86 mm

**1928XM** € 626,00  
€ 365,00

3/4" **Αναστρεφόμενο κρουστικό αερόκλειδο**

- μηχανισμός κρούσης "Double hammer"
- εκπληκτικά συμπαγές και ισχυρό
- κουμπί αναστροφής με ένα χέρι
- τρεις θέσεις ρύθμισης ισχύος για βίδωμα
- απαγωγή αέρα από τη λαβή
- γάντζος εξισορρόπησης



**1600 Nm**

Ταχύτητα εν κενώ	rpm	4.800
Μηχανισμός κρούσης		Double hammer
Μέγιστη ροπή	Nm	1600
Ικανότητα βίδα	Cl 8.8	M27 ● 41 mm
Ικανότητα βίδα	Cl 12.9	M24 ● 36 mm
Εισαγωγή αέρα	GAS	3/8"
Πίεση λειτουργίας	bar	6,2
Ø σωλήνα παροχής εσωτερική	mm	10
Μέση κατανάλωση αέρα	l/min	175

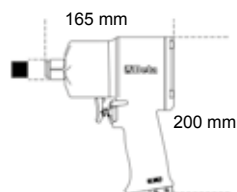

**ΕΞΑΙΡΕΤΙΚΑ ΣΥΜΠΑΓΕΣ ΚΑΙ ΙΣΧΥΡΟ**



**1928P**

019280006 3,7 kg

 € 1.077,00  
**€ 630,00**
**3/4"** Αναστρεφόμενο κρουστικό αερόκλειδο

- "Pin Clutch" μηχανισμός κρούσης
- Λαστιχένια λαβή
- Μοχλός αναστροφής
- Τρεις θέσεις ρύθμισης ισχύος βιδωτά
- Απαγωγή αέρα από τη λαβή

Ταχύτητα εν κενώ	rpm	7.000
Μηχανισμός κρούσης		Pin Clutch
Μέγ.ροπή	Nm	705
Ικανότητα βίδα	Cl 8.8	M22●34 mm
Ικανότητα βίδα	Cl 12.9	M18●27 mm
Εισαγωγή αέρα	GAS	1/4"
Πίεση λειτουργίας	bar	6,2
Ø σωλήνα παροχής εσωτερική	mm	10
Μέση κατανάλωση αέρα	l/min	133

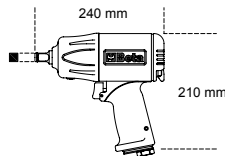
**2100 Nm**  
 ΕΞΑΙΡΕΤΙΚΑ ΣΥΜΠΑΓΕΣ  
 ΚΑΙ ΙΣΧΥΡΟ

**1930PA**

019300032 9,6 kg

 € 1.194,00  
**€ 700,00**
**1"** Αναστρεφόμενο κρουστικό αερόκλειδο

- Μηχανισμός κρούσης Double hammer
- Βοηθητική λαβή
- Μοχλός αναστροφής
- Τρεις θέσεις ρύθμισης ισχύος βιδώματος/ξεβιδώματος
- Απαγωγή αέρα από τη λαβή

Ταχύτητα εν κενώ	rpm	3.500
Μηχανισμός κρούσης		Double hammer
Μέγ. ροπή	Nm	2445
Ικανότητα βίδα	Cl 8.8	M36●55mm
Ικανότητα βίδα	Cl 12.9	M30●46mm
Εισαγωγή αέρα	GAS	1/2"
Πίεση λειτουργίας	Bar	6,2
Ø σωλήνα παροχής εσωτερική	mm	13
Μέση κατανάλωση αέρα	l/min	350

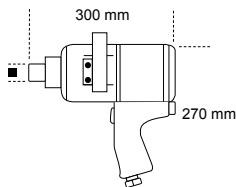
**1922P3**

019220013 1,5 kg

 € 507,00  
**€ 294,00**
**1/2"** Αναστρεφόμενη κρουστική καστανία αέρα

- Μηχανισμός κρούσης "Double rocking dog"
- Εύκολο σφίξιμο: Ο μηχανισμός συστήματος κρούσης εξαλείφει την στρέψη του καρπού στο τέλος του βιδώματος, και μειώνει τον χρόνο εργασίας
- Στιβαρή και ισχυρή: η μέγιστη ροπή είναι σημαντικά μεγαλύτερη από αυτήν που πετυχαίνει μια συνηθισμένη καστανία
- Εργονομική λαστιχένια λαβή

Ταχύτητα εν κενώ	rpm	600
Μέγιστη ροπή	Nm	136
Ικανότητα βίδα	Cl 8.8	M12●18 mm
Ικανότητα βίδα	Cl 12.9	M10●16 mm
Εισαγωγή αέρα	GAS	1/2"
Πίεση λειτουργίας	bar	6,2
Ø σωλήνα παροχής εσωτερική	mm	10
Μέση κατανάλωση αέρα	l/min	113



292 mm

**136 Nm**  
 ΑΝΑΣΤΡΕΦΟΜΕΝΗ  
 ΚΡΟΥΣΤΙΚΗ  
 ΚΑΣΤΑΝΙΑ ΑΕΡΑ

**720ME/C8**  
007200525 € 166,50  
€ 98,00



8 κρουστικά καρυδάκια με μύτη Allen



○ 5-6-8-10-12-14-17-19 mm



≡ 270x120x45 mm

**720LC/C3**  
007200653 € 47,00  
€ 27,00



3 κρουστικά καρυδάκια για παξιμάδια τροχών, με πολυμερή ενθέματα



○ 17-19-21 mm



≡ 148x132x44 mm

**720/C12**  
007200912 € 204,50  
€ 121,00



Καρυδάκια κρουστικά



○ 10-11-12-13-14-17-19-22-24-27-30-32 mm



≡ 195x80x55 mm

**1933IH**  
019330006 800 g € 209,50  
€ 124,00

Τροχός για καλούπια υψηλής ισχύος

• Τσοκ, Ø 3 mm και 6 mm



Ταχύτητα εν κενώ	rpm	20.000
Ικανότητα τσοκ	mm	3-6
Ισχύς	kW	0,75
Εισαγωγή αέρα	GAS	1/4"
Πίεση λειτουργίας	bar	6,2
Ø σωλήνα παροχής εσωτερική	mm	10
Μέση κατανάλωση αέρα	l/min	370

**1933**  
019330001 380 g € 144,50  
€ 85,00

Τροχός για καλούπια

• Τσοκ, Ø 3 mm και 6 mm

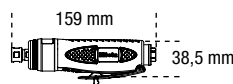

Ταχύτητα εν κενώ	rpm	25.000
Ικανότητα τσοκ	mm	3-6
Ισχύς	kW	0,20
Εισαγωγή αέρα	GAS	1/4"
Πίεση λειτουργίας	bar	6,2
Ø σωλήνα παροχής εσωτερική	mm	10
Μέση κατανάλωση αέρα	l/min	230

**1942A**  
019420000 550 g € 327,00  
€ 194,00

Σέγα αέρα

- Ισχυρή και πρακτική
- Σχεδιασμένη να κόβει αμαξώματα, εξατμίσεις και σιλανσιέ, αλουμίνιο και πλαστικά
- Πλήρης με ελαστική λαβή, σωλήνα απαγωγής και ισαγωγής αέρα PVC
- Απαγωγή αέρα από πίσω

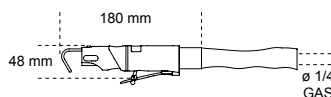

Διαδρομές ανά λεπτό		10.000
Μήκος διαδρομής	mm	10
Εισαγωγή αέρα	GAS	1/4"
Πίεση λειτουργίας	Bar	6,2
Ø σωλήνα παροχής εσωτερική	mm	8
Μέση κατανάλωση αέρα	l/min	75

1936/5A

019360025 1,9 kg



€ 445,00  
€ 264,00

**Γωνιακός τροχός**

- Εξαιρετικά συμπαγής και πρακτικός
- Ελεγκτής αέρα για αυτόματο έλεγχο της μέγιστης ταχύτητας
- Βοηθητική λαβή δεξιά/αριστερά
- Μπορούν κλειδώματος άξονα
- Εξάρτημα για γρήγορη αντικατάσταση δίσκου
- Προφυλακτήρας που ρυθμίζεται γρήγορα σε εννέα διαφορετικές θέσεις
- Απαγωγή αέρα πίσω



Ø 125 mm

Ταχύτητα εν κενώ	rpm	10.000
Διάμετρος δίσκου	mm	125
Ισχύς	kW	0,66
Σπείρωμα τσοκ	M	14
Εισαγωγή αέρα	GAS	1/4"
Πίεση λειτουργίας	bar	6,2
Ø σωλήνα παροχής εσωτερική	mm	10
Μέση κατανάλωση αέρα	l/min	390

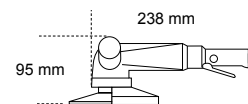

1946

019460001



€ 235,50  
€ 137,00

**Αεροπιρτσινάδορος αυτόματης έλξης**

- για χρήση με πιρτσίνια 2.4 - 3.2 - 4.0 - 4.8 mm από χάλυβα, ανοξείδωτο χάλυβα, αλουμίνιο και χαλκό

υλικό/αεροπιρτσινάδορος	2,4	3,2	4	4,8
χαλκό	✓	✓	✓	✓
αλουμίνιο	✓	✓	✓	✓
χάλυβα	✓	✓	✓	✓
ανοξείδωτο χάλυβα	✓	✓	✓	

Δύναμη έλξης	N	8.000
Μήκος διαδρομής	mm	14
Μέγιστη ικανότητα πιρτσίνι	ανοξείδωτο χάλυβα	4,8 mm
Εισαγωγή αέρα	GAS	1/4"
Πίεση λειτουργίας	bar	6,2
Ø σωλήνα παροχής εσωτερική	mm	6
Κατανάλωση αέρα	l/κύκλο	1,2

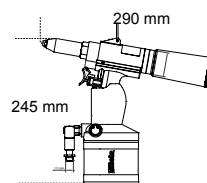

1946C 7,8

019460008



€ 993,00  
€ 577,00

**Αεροπιρτσινάδορος αυτόματης έλξης**

- για χρήση με πιρτσίνια 4.8 - 5.6 - 6.4 - 7.8 mm από χάλυβα, ανοξείδωτο χάλυβα, αλουμίνιο και χαλκό
- μυτερό, κωνικό ράμφος
- ισχυρός και πρακτικός, λαβή από συνθετικό υλικό
- πλήρης με δοχείο ασφαλείας για καρφιά και λαδωτήρι

υλικό/αεροπιρτσινάδορος	4,8	5,6	6,4	7,8
χαλκό	✓	✓	✓	✓
αλουμίνιο	✓	✓	✓	✓
χάλυβα	✓	✓	✓	✓
ανοξείδωτο χάλυβα	✓	✓	✓	✓

Δύναμη έλξης	N	16.900
Μήκος διαδρομής	mm	22,5
Μέγιστη ικανότητα πιρτσίνι	ανοξείδωτο χάλυβα	7,8 mm
Εισαγωγή αέρα	GAS	1/4"
Πίεση λειτουργίας	bar	6,2
Ø σωλήνα παροχής εσωτερική	mm	10
Κατανάλωση αέρα	l/κύκλο	4,9

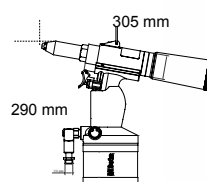

1949XS

019490025



€ 7,00  
€ 4,00

**Στυλό προοδευτικής ροής**

- Κατασκευασμένο από ελαφρύ κράμα
- Η ροή του αέρα μπορεί να ρυθμιστεί με την περιστροφή της κεφαλής



Резба	1/4" GAS
Работно налягане	3-8 bar
Макс.работно налягане	10 bar
Работна температура	-20°C ÷ 70°C

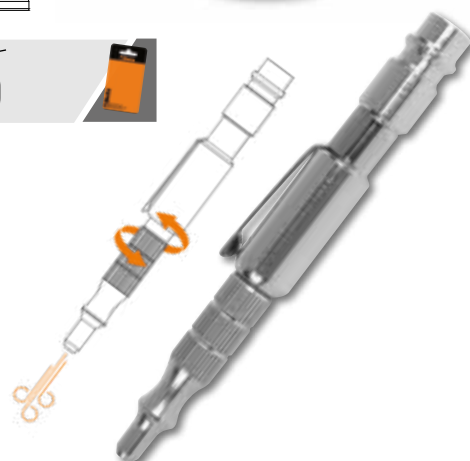



ΥΠΟΔΗΜΑΤΑ ΑΣΦΑΛΕΙΑΣ  
ΡΟΥΧΑ ΕΡΓΑΣΙΑΣ



20  
25

EU	35	36	37	38	39	40	41	42	43	44	45	46	47	47
UK	2,5	3,5	4,5	5	6	6,5	7	8	9	10	10,5	11	12	13

# RENEGADE

NEW!

## Η ΝΕΑ ΣΕΙΡΑ ΥΠΟΔΗΜΑΤΩΝ ΑΣΦΑΛΕΙΑΣ

Renegade, έχει σχεδιαστεί για να παρέχει ασυμβίβαστη ασφάλεια και στυλ.

Η σειρά, η οποία περιλαμβάνει 6 μοντέλα σε μοναδικά χρώματα και υλικά, ταιριάζει απόλυτα σε όσους ενδιαφέρονται να ξεχωρίζουν σε οποιοδήποτε εργασιακό περιβάλλον. Το Renegade βασίζεται σε έναν σχεδιασμό εμπνευσμένο από αθλητικά παπούτσια τελευταίας γενιάς, κορυφαία αντικραδασμική προστασία και αξιοσημείωτη υποστήριξη για να παρέχει άνεση όλη την ημέρα.

ΠΡΩΤΟΠΟΡΙΑΚΟΣ ΣΧΕΔΙΑΣΜΟΣ

ΥΨΗΛΗ ΑΝΑΠΝΕΥΣΤΙΚΟΤΗΤΑ

ΕΞΩΤΕΡΙΚΗ ΣΟΛΑ ΕΝΑ ΜΕ ΛΑΣΤΙΧΕΝΙΟ ΠΕΛΑΜΑ ΑΠΟ ΑΝΘΕΚΤΙΚΟ ΝΙΤΡΙΛΙΟ ΦΑΡΔΙΑ ΕΦΑΡΜΟΓΗ

Το φαρδύ σώμα - 11 - εξασφαλίζει ομαλό, άνετο περπάτημα, χωρίς να συμπίεζει το πόδι.

ΤΟ RENEGADE ΣΥΝΔΥΑΖΕΙ ΤΗΝ ΑΣΦΑΛΕΙΑ ΜΕ ΜΙΑ ΓΟΗΤΕΥΤΙΚΗ, ΜΟΝΤΕΡΝΑ ΕΜΦΑΝΙΣΗ

ΓΡΗΓΟΡΟ ΣΥΣΤΗΜΑ ΚΟΡΔΟΝΙΩΝ  
Το μοντέλο 7340VA είναι το πρώτο παπούτσι της Beta με σύστημα κορδονιών για γρήγορο δέσιμο.

ΒΑΣΙΣΜΕΝΟ ΣΕ ΕΝΑ ΤΟΛΜΗΡΟ, ΑΝΤΙΣΥΜΒΑΤΙΚΟ ΣΤΥΛ, το Renegade αποτελεί ιδανική επιλογή για τους σύγχρονους επαγγελματίες.



ΧΩΡΙΣ ΜΕΤΑΛΛΙΚΗ ΠΡΟΣΤΑΣΙΑ ΔΑΚΤΥΛΩΝ composite ύφασμα αντιδιδεισδυτική εσωτερική σόλα



7340VA

€ 206,50  
€ 128,00

RENEGADE δικτυωτά υποδήματα, υψηλής αναπνευστικότητας, με γρήγορο δέσιμο ΑΤΟΡ

SIPS FO SR HRO

Διαθέσιμα μεγέθη: από 37 έως 48  
από 073400537 έως 073400548

RENEGADE

METAL  
GO  
FREEEN ISO  
20345  
2022

NEW!

7340G

€ 168,00  
€ 104,00

RENEGADE δικτυωτά υποδήματα, υψηλής αναπνευστικότητας, με παραδοσιακά κορδόνια



Διαθέσιμα μεγέθη: από 37 έως 48

από 073400637 έως 073400648

S1PS FO SR HRO

7341V

€ 176,00  
€ 109,00

RENEGADE υποδήματα πλέξης, υψηλής αντοχής και αναπνευστικότητας, με πράσινες λεπτομέρειες



Διαθέσιμα μεγέθη: από 37 έως 48

από 073410537 έως 073410548

S1PS FO SR HRO

7341Y

€ 176,00  
€ 109,00

RENEGADE υποδήματα πλέξης, υψηλής αντοχής και αναπνευστικότητας, με κίτρινες λεπτομέρειες



Διαθέσιμα μεγέθη: από 37 έως 48

από 073410637 έως 073410648

S1PS FO SR HRO

7342N

€ 187,00  
€ 116,00

RENEGADE υποδήματα από μικροϊνες, υδατοπαθητικά



Διαθέσιμα μεγέθη: από 37 έως 48

από 073420537 έως 073420548

S3S FO SR HRO

7343N

€ 204,00  
€ 126,50

RENEGADE μποτάρια από μικροϊνες, υδατοπαθητικά



Διαθέσιμα μεγέθη: από 37 έως 48

από 073430537 έως 073430548

S3S FO SR HRO

# FitEvolution

Επτά μοναδικά σχεδιασμένα μοντέλα, διαθέσιμα σε διάφορα χρώματα και υλικά, που κυμαίνονται από διχτυωτό ύφασμα έως μικροϊνες, για την ικανοποίηση των αναγκών των πιο απαιτητικών χρηστών

**THE PATENTED  
SYSTEM BETA**

**FIT4YOU**

**ΓΙΑ ΝΑ ΠΡΟΣΑΡΜΟΣΕΤΕ ΤΗΝ ΑΝΕΣΗ  
ΣΤΑ ΥΠΟΔΗΜΑΤΑ ΑΣΦΑΛΕΙΑΣ ΤΟΥΣ**

Μετά από αρκετά χρόνια επίπονης μελέτης και σχεδιασμού, αναπτύξαμε το κατοχυρωμένο με δίπλωμα ευρεσιτεχνίας σύστημα **FIT 4 YOU**. Αυτό το προηγμένο σύστημα της ενδιάμεσης αντιδραστικής σόλας επιτρέπει το συνδυασμό τριών διαφορετικών ενθεμάτων **ETPU** - το καθένα με διαφορετικές πυκνότητες - για να παρέχουν τρία επίπεδα άνεσης, ικανοποιώντας έτσι τις απαιτήσεις κάθε χρήστη.

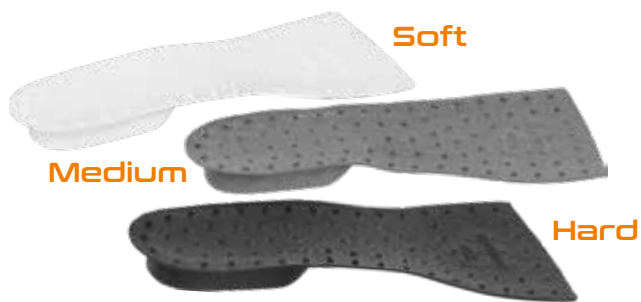

### Ενθέματα ETPU

Το ETPU είναι ο πυρήνας του συστήματος FIT 4 YOU, εξασφαλίζοντας ένα αποτέλεσμα απορρόφησης και επιστροφής ενέργειας. Βασισμένο στα τρία παρεχόμενα ενθέματα που ποικίλλουν σε πυκνότητα και χρώμα, επιτρέπει την προσαρμογή της αίσθησης τόσο της απαλότητας όσο και της υποστήριξης στο παπούτσι, ανάλογα με το βάρος, το ύψος και τις προσωπικές απαιτήσεις. Αυτή η πρωτοποριακή τεχνολογία εξασφαλίζει τη βέλτιστη άνεση κατά την κίνηση, καθώς και κατά τη διάρκεια στατικών διαλειμμάτων, με αποτέλεσμα τη μείωση της καταπόνησης των αρθρώσεων και της κόπωσης.



Ενθέματα  
**FIT4YOU**

Το κατοχυρωμένο με δίπλωμα ευρεσιτεχνίας σύστημα, **FIT 4 YOU**, βασίζεται σε **3 παρεχόμενα ενθέματα ETPU**, που ποικίλλουν σε πυκνότητα και χρώμα, ώστε να επιτρέπει στον χρήστη να προσαρμόζει το παπούτσι ανάλογα με το βάρος, το ύψος και τις προσωπικές απαιτήσεις χρήσης.



- Υποστήριξη σταθερότητας φτέρνας
- Παραδοσιακό δέσιμο με κορδόνια
- Πολυουρεθάνη διπλής πυκνότητας
- Composite ίνες, κεραμική επεξεργασία.
- Ενθεμα ETPU 3 πυκνοτήτων και κάλυμμα EVA FOAM κάτω από το πέλημα

**7272V**

€175,00  
**€ 107,50**

FitEvolution υποδήματα πλέξης, υψηλής αντοχής και αναπνευσιμότητας

**S1 PS FO SR ESD**



Διαθέσιμα μεγέθη: από 37 έως 48  
από 072720137 έως 072720148

**7270Y**

~~€ 175,00~~  
**€ 107,50**

FitEvolution υποδήματα από διχτυωτό ύφασμα, υψηλής αναπνευσιμότητας



S1 PS FO SR ESD



Διαθέσιμα μεγέθη: από 37 έως 48  
από 072700137 έως 072700148

**7271V**

~~€ 175,00~~  
**€ 107,50**

FitEvolution υποδήματα σουέτ, διάτρητα



S1 PS FO SR ESD



Διαθέσιμα μεγέθη: από 37 έως 48  
από 072710137 έως 072710148

**7273G**

~~€ 180,00~~  
**€ 109,50**

FitEvolution υποδήματα nubuck, υδατοαπωθητικά



S3 S FO SR ESD



Διαθέσιμα μεγέθη: από 37 έως 48  
από 072730137 έως 072730148

**7274G**

~~€ 185,00~~  
**€ 113,50**

FitEvolution μποτάκια nubuck, υδατοαπωθητικά



S3 S FO SR ESD



Διαθέσιμα μεγέθη: από 37 έως 48  
από 072740237 έως 072740248

**7275N**

~~€ 180,00~~  
**€ 109,50**

FitEvolution υποδήματα από μικροϊνες, υδατοαπωθητικά



S3 S FO SR ESD



Διαθέσιμα μεγέθη: από 37 έως 48  
από 072750237 έως 072750248

**7276N**

~~€ 185,00~~  
**€ 113,50**

FitEvolution μποτάκια από μικροϊνες, υδατοαπωθητικά



S3 S FO SR ESD



Διαθέσιμα μεγέθη: από 37 έως 48  
από 072760237 έως 072760248

**Beta**  
O-Gravity

METAL  
FREE

EN ISO  
20345  
2011

CE

- Πάτος EVA FOAM με αντικραδασμικό μαζιλαράκι στη φτέρνα
- Σταθεροποιητής φτέρνας

## ΕΞΑΙΡΕΤΙΚΑ ΕΛΑΦΡΥ ΛΙΓΟΤΕΡΟ ΑΠΟ 500 G

ΒΑΡΟΣ ΚΑΤΑ ΠΡΟΣΕΓΓΙΣΗ ΓΙΑ ΤΟ ΜΕΓΕΘΟΣ 42

**7352B**

450 g

€ 158,00  
**€ 98,00**

Υποδήματα από δικτυωτό ύφασμα, υψηλής αναπνευσιμότητας, με ενθέματα TPU

- Composite προστατευτικό δακτύλων
- Αντιδιδεισδυτική ενδιάμεση σόλα από composite ύφασμα



S1P HRO SRC

ESSENTIAL

Διαθέσιμα μεγέθη: από 38 έως 48  
από 073520138 έως 073520148

**7352G**

450 g

€ 163,00  
**€ 101,00**

Υποδήματα από δικτυωτό ύφασμα, υδατοαπωθητικά, με ενθέματα TPU

- Composite προστατευτικό δακτύλων
- τα παραδοσιακά κορδόνια
- Φαρδιά εφαρμογή



S1P HRO SRC ESD

ESSENTIAL

Διαθέσιμα μεγέθη: από 38 έως 48  
από 073520338 έως 073520348



**7354N**

460 g

€ 163,50  
**€ 101,00**

Υποδήματα από δικτυωτό ύφασμα, υδατοαπωθητικά, με ενθέματα TPU

- Composite προστατευτικό δακτύλων
- Αντιδιδεισδυτική ενδιάμεση σόλα από composite ύφασμα



S3 HRO SRC

ESSENTIAL

Διαθέσιμα μεγέθη: από 38 έως 48  
από 073540038 έως 073540048

**7356G**

460 g

€ 178,50  
**€ 109,50**

O-Gravity υποδήματα, εξαιρετικά ελαφριά, από υδατοαπωθητικό ύφασμα με μικροϊνες

- Composite προστατευτικό δακτύλων
- Αντιδιδεισδυτική ενδιάμεση σόλα από composite ύφασμα



S3 HRO SRC

ESSENTIAL

Διαθέσιμα μεγέθη: από 38 έως 48  
από 073560038 έως 073560048

**7372B**

450 g

€ 168,50  
**€ 104,50**

O-Gravity υποδήματα πλέξης, εξαιρετικά ελαφριά, υψηλής αντοχής και αναπνευσιμότητας

- τα παραδοσιακά κορδόνια έχουν ως αποτέλεσμα απαράμιλλη άνεση.
- Φαρδιά εφαρμογή



S1P HRO SRC

NUBES



Διαθέσιμα μεγέθη: από 38 έως 48  
από 073720038 έως 073720048

ACTIVE

METAL  
FREEEN ISO  
20345  
2011

CE

- Composite προστατευτικό δακτύλων
- Composite αντιδιδεισδυτική ενδιάμεση σόλα

## ΑΣΦΑΛΕΙΑ ΚΑΙ ΣΤΗΝ ΤΙΜΗ

7316NB

~~€ 106,50~~  
**€ 66,00**

Υποδήματα σουέτ, δικτυωτά υψηλής αναπνευστικότητας, με στήριξη σταθερότητας στη φτέρνα



S1P SRC ESD



Διαθέσιμα μεγέθη: από 35 έως 48  
 από 073160735 έως 073160748

7316NG

~~€ 106,50~~  
**€ 66,00**

Υποδήματα σουέτ, δικτυωτά υψηλής αναπνευστικότητας, με στήριξη σταθερότητας στη φτέρνα



S1P SRC ESD



Διαθέσιμα μεγέθη: από 35 έως 48  
 από 073160635 έως 073160648

7320NA

~~€ 96,00~~  
**€ 59,50**

Υποδήματα nubuck, υδατοαπωθητικά, με ενθέματα κατά της φθοράς στην περιοχή των προστατευτικών δακτύλων



S3 SRC

Διαθέσιμα μεγέθη: από 35 έως 48  
 από 073200535 έως 073200548

7321NA

~~€ 98,50~~  
**€ 61,00**

Υποδήματα nubuck, υδατοαπωθητικά, με ενθέματα κατά της φθοράς στην περιοχή των προστατευτικών δακτύλων και γρήγορο άνοιγμα



ΣΥΣΤΗΜΑ  
ΓΡΗΓΟΡΟΥ  
ΑΝΟΙΓΜΑΤΟΣ

S3 SRC RS

Διαθέσιμα μεγέθη: από 35 έως 48  
 από 073210535 έως 073210548

7322SA

~~€ 102,00~~  
**€ 63,00**

Υποδήματα υφασμάτινα, εξαιρετικά ανθεκτικά στη φθορά



S3 SRC

Διαθέσιμα μεγέθη: από 35 έως 48  
 από 073220435 έως 073220448

7317NA

~~€ 92,50~~  
**€ 57,00**

Υποδήματα σουέτ, διάτρητα, με ενίσχυση μικροϊνών στην περιοχή του τακουιού



S1P SRC

Διαθέσιμα μεγέθη: από 35 έως 48  
 από 073170135 έως 073170148

FLEX



- Composite προστατευτικό δακτύλων
- Αντιδιδεισδυτική ενδιάμεση σόλα από composite ύφασμα

ΤΟ ΠΙΟ ΕΥΚΑΜΠΤΟ

7212B

490 g

€ 89,50  
€ 55,50

Υποδήματα σουέτ, διάτρητα, με δικτυωτά ενθέματα, και ανθεκτικά ενθέματα κατά της τριβής στην περιοχή του προστατευτικού δακτύλων



S1P SRC ESD



Διαθέσιμα μεγέθη: από 35 έως 48  
από 072120235 έως 072120248

7212G

490 g

€ 89,50  
€ 55,50

Υποδήματα σουέτ, διάτρητα



S1P SRC ESD



Διαθέσιμα μεγέθη: από 35 έως 48  
από 072120335 έως 072120348

7213G

490 g

€ 89,50  
€ 55,50

Υποδήματα σουέτ, διάτρητα, με υψηλής αναπνευσσιμότητας δικτυωτά ενθέματα



S1P SRC ESD



Διαθέσιμα μεγέθη: από 35 έως 48  
από 072130135 έως 072130148

7214G

500 g

€ 96,50  
€ 60,00

Υποδήματα Action Nubuck, υδατοαπωθητικά, με ενθέματα κατά της τριβής στην περιοχή των προστατευτικών δακτύλων



S3 SRC ESD



Διαθέσιμα μεγέθη: από 35 έως 48  
από 072140235 έως 072140248

7218G

550 g

€ 101,00  
€ 62,50

Μποτάκια Action nubuck, υδατοαπωθητικά, με ενθέματα κατά της τριβής στην περιοχή των προστατευτικών δακτύλων και γρήγορο άνοιγμα



S3 SRC RS ESD



Διαθέσιμα μεγέθη: από 35 έως 48  
από 072180135 έως 072180148

ΣΥΣΤΗΜΑ  
ΓΡΗΓΟΡΟΥ  
ΑΝΟΙΓΜΑΤΟΣ

**BASIC**EN ISO  
20345  
2022**NEW!**

- Χαλύβδινο προστατευτικό δακτύλων
- Αντιδεισδυτική ενδιάμεση σόλα από ελαστικό χάλυβα

**7241NC**
~~€ 55,00~~  
**€ 34,00**

BASIC δερμάτινα υποδήματα ασφαλείας,  
υδατοαπωθητικά

**S3 FO SR**

Διαθέσιμα μεγέθη: από 35 έως 48  
 από 072411635 έως 072411648

**7243NC**
~~€ 56,50~~  
**€ 35,00**

BASIC δερμάτινα μπουτάκια ασφαλείας,  
υδατοαπωθητικά

**S3 FO SR RS**

Διαθέσιμα μεγέθη: από 35 έως 48  
 από 072431635 έως 072431648

**7246NB**
~~€ 53,00~~  
**€ 33,00**

BASIC υποδήματα σουέτ,  
διάτρητα

**S1P FO SR**

Διαθέσιμα μεγέθη: από 35 έως 48  
 από 072461635 έως 072461648

**7248NB**
~~€ 56,50~~  
**€ 35,00**

BASIC μπουτάκια σουέτ



ΣΥΣΤΗΜΑ  
ΓΡΗΓΟΡΟΥ  
ΑΝΟΙΓΜΑΤΟΣ

**S1P FO SR RS**

Διαθέσιμα μεγέθη: από 35 έως 48  
 από 072481635 έως 072481648

**7245NB**
~~€ 61,50~~  
**€ 38,00**

BASIC δερμάτινα μπουτάκια  
ασφαλείας, υδατοαπωθητικά,  
με προστασία εμπρός

**S3 FO SR RS**

Διαθέσιμα μεγέθη: από 35 έως 48  
 από 072451635 έως 072451648

ΣΥΣΤΗΜΑ  
ΓΡΗΓΟΡΟΥ  
ΑΝΟΙΓΜΑΤΟΣ

# ΝΕΑ ΕΜΦΑΝΙΣΗ!

**7982N**

~~€12,40~~  
**€ 7,40**

079820000

Καπέλο με καμπυλωτό γείσο, μαύρο  
100% βαμβάκι



**7643G**

**NEW!**

~~€58,50~~  
**€ 36,50**

**Μπλούζα**

- κοντό φερμουάρ, 80% βαμβάκι, 20% πολυέστερ, 280 g/m<sup>2</sup>, ανθρακί/ανοιχτό γκρι



XS	S	M	L	XL	2XL	3XL
076430000	076430001	076430002	076430003	076430004	076430005	076430006

**7820SG**

**NEW!**

~~€75,00~~  
**€ 46,50**

**Παντελόني εργασίας stretch, πολυτέσπο,**

- 39% βαμβάκι, 61% πολυέστερ
- από μηχανικό ελαστικό ύφασμα ripstop, 170 g/m<sup>2</sup>
- Θήκες για επιγονατίδες και ελαστική ζώνη στα πλάγια
- Κανονική εφαρμογή



XS   46	S   48	M   50	L   52	XL   54	2XL   56	3XL   58
078200100	078200101	078200102	078200103	078200104	078200105	078200106

**7821SG**

**NEW!**

~~€58,50~~  
**€ 36,50**

**Βερμούδα εργασίας stretch, πολυτέσπη**

- 39% βαμβάκι, 61% πολυέστερ
- από μηχανικό ελαστικό ύφασμα ripstop, 170 g/m<sup>2</sup>
- Ελαστική ζώνη στα πλάγια
- Κανονική εφαρμογή



**7340VA** **NEW!**

Renegade 96

XS   46	S   48	M   50	L   52	XL   54	2XL   56	3XL   58
078210100	078210101	078210102	078210103	078210104	078210105	078210106

# MAXIMUM COMFORT

**7669N**

€127,50  
**€ 79,00**

**Τζάκετ εργασίας stretch, ελαφρύ, τύπου πολύτσεπτο**

- Υφασμα: 86% nylon, 14% spandex, 140 g/m<sup>2</sup>, μαύρο
- Αδιάβροχο, αντιανεμικό, αναπνεύσιμο και στεγνώνει γρήγορα
- Αφαιρούμενα μανίκια



	XS	S	M	L	XL	2XL	3XL
	076690000	076690001	076690002	076690003	076690004	076690005	076690006

**7664N**

€63,00  
**€ 39,00**

**Μπλούζα, μακρύ φερμουάρ**

- 60% βαμβάκι, 40% πολυέστερ, 280 g/m<sup>2</sup>



	XS	S	M	L	XL	2XL	3XL
	076640000	076640001	076640002	076640003	076640004	076640005	076640006

**7660**

€108,50  
**€ 58,50**

**Παντελόνι εργασίας stretch, ελαφρύ, τύπου πολύτσεπτο**

- Υφασμα stretch 86% nylon, 14% spandex, 140 g/m<sup>2</sup>, Γκρι ανθρακίτη
- Επιγονατίδες με τσέπη, ενίσχυση στις πίσω τσέπες με πολυέστερ 300D
- Στενή εφαρμογή



**SLIM FIT**

	XS   46	S   48	M   50	L   52	XL   54	2XL   56	3XL   58
<b>7660G</b>	076600000	076600001	076600002	076600003	076600004	076600005	076600006
<b>7660B</b>	076600100	076600101	076600102	076600103	076600104	076600105	076600106

**7661**

€84,00  
**€ 52,00**

**Βερμούδα εργασίας stretch, ελαφριά, τύπου πολύτσεπτη**

- Υφασμα stretch 86% nylon, 14% spandex, 140 g/m<sup>2</sup>



**SLIM FIT**

	XS   46	S   48	M   50	L   52	XL   54	2XL   56	3XL   58
<b>7661G</b>	076610000	076610001	076610002	076610003	076610004	076610005	076610006
<b>7661B</b>	076610100	076610101	076610102	076610103	076610104	076610105	076610106



**7275N**

FitEvolution 99



**7552**

€ 22,30  
**€ 13,80**

**NEW!**

Πόλο εργασίας τρίκουμπο, βαμβακερό πικέ, 200 g/m<sup>2</sup>



**7552BL**

μπλε

**7552G**

γκρι μελανζέ

**7552N**

μαύρο

**100% ΒΑΜΒΑΚΕΡΟ**

	XS	S	M	L	XL	2XL	3XL
<b>7552BL</b>	075520300	075520301	075520302	075520303	075520304	075520305	075520306
<b>7552G</b>	075520400	075520401	075520402	075520403	075520404	075520405	075520406
<b>7552N</b>	075520500	075520501	075520502	075520503	075520504	075520505	075520506

**7553**

€ 15,10  
**€ 9,35**

**NEW!**

T-shirt εργασίας, από βαμβάκι jersey, 150 g/m<sup>2</sup>



**7553G**

γκρι μελανζέ

**7553V**

γκρι πράσινο

**7553BL**

μπλε

**7553N**

μαύρο

**100% ΒΑΜΒΑΚΕΡΟ**

	XS	S	M	L	XL	2XL	3XL
<b>7553BL</b>	075530300	075530301	075530302	075530303	075530304	075530305	075530306
<b>7553G</b>	075530400	075530401	075530402	075530403	075530404	075530405	075530406
<b>7553N</b>	075530500	075530501	075530502	075530503	075530504	075530505	075530506
<b>7553V</b>	075530600	075530601	075530602	075530603	075530604	075530605	075530606

**7548M**

~~€ 31,50~~  
**€ 19,60**

T-shirt με μοντέρνα εκτύπωση,  
100% βαμβάκι, 150 g/m<sup>2</sup>



	XS	S	M	L	XL	2XL	3XL
	075480400	075480401	075480402	075480403	075480404	075480405	075480406

**7548C**

~~€ 31,50~~  
**€ 19,60**

T-shirt με κλασική εκτύπωση,  
100% βαμβάκι, 150 g/m<sup>2</sup>



	XS	S	M	L	XL	2XL	3XL
	075480500	075480501	075480502	075480503	075480504	075480505	075480506



**7212B**  
Flex 102

**7550**

~~€ 50,50~~  
**€ 30,50**

Τεχνικό t-shirt εργασίας, άνετο και διαπνέον,  
σχεδιασμένο για να παρέχει απaráμιλλη άνεση σε όλες  
τις συνθήκες εργασίας.

- Φθορίζον πορτοκαλί και αντανακλαστική λεπτομέρεια



	XS	S	M	L	XL	2XL	3XL
<b>7550G</b>	075500400	075500401	075500402	075500403	075500404	075500405	075500406
<b>7550N</b>	075500500	075500501	075500502	075500503	075500504	075500505	075500506

Η ΚΑΤΟΧΥΡΩΜΕΝΗ ΜΕ ΔΙΠΛΩΜΑ ΕΥΡΕΣΙΤΕΧΝΙΑΣ  
ΤΕΧΝΟΛΟΓΙΑ 37.5®  
ΥΠΟΑΛΛΕΡΓΙΚΗ, ΦΙΛΙΚΗ ΠΡΟΣ ΤΟ ΔΕΡΜΑ

# BEST SELLER



7867

€ 58,00  
€ 36,00



Γιλέκο εργασίας, ελαφρύ

- Κύριο ύφασμα: T/C διαγωνάλ, 65% polyester, 35% βαμβάκι, 180 g/m<sup>2</sup>

Beta EASY LIGHT CE

	XS	S	M	L	XL	2XL	3XL	4XL	5XL
7867B	078670700	078670701	078670702	078670703	078670704	078670705	078670706	078670707	078670708
7867G	078670800	078670801	078670802	078670803	078670804	078670805	078670806	078670807	078670808

7553N NEW! T-shirt εργασίας, από βαμβάκι jersey, 150 g/m<sup>2</sup> 106

7860

€ 66,00  
€ 39,50



Παντελόνι εργασίας, ελαφρύ

- T/C διαγωνάλ, 65% πολυέστερ, 35% βαμβάκι, 180 g/m<sup>2</sup>
- Μεγάλες πίσω τσέπες με ενθέματα "Oxford" και στραπ
- Ενθέματα και επιγονατίδες

Beta EASY LIGHT CE

7861

€ 55,00  
€ 33,00



CE

Βερμούδα εργασίας, ελαφριά

- T/C διαγωνάλ, 65% πολυέστερ, 35% βαμβάκι, 180 g/m<sup>2</sup>

Beta EASY LIGHT

	XS   46	S   48	M   50	L   52	XL   54	2XL   56	3XL   58	4XL   60	5XL   62
7860B	078600700	078600701	078600702	078600703	078600704	078600705	078600706	078600707	078600708
7860G	078600800	078600801	078600802	078600803	078600804	078600805	078600806	078600807	078600808
7861B	078610700	078610701	078610702	078610703	078610704	078610705	078610706	078610707	078610708
7861G	078610800	078610801	078610802	078610803	078610804	078610805	078610806	078610807	078610808

7865

€ 105,50  
€ 62,00



CE

Φόρμα εργασίας, ελαφριά

- T/C διαγωνάλ, 65% πολυέστερ, 35% βαμβάκι, 180 g/m<sup>2</sup>
- Μεγάλες πίσω τσέπες με ενθέματα "Oxford" και στραπ

Beta EASY LIGHT

	XS   46	S   48	M   50	L   52	XL   54	2XL   56	3XL   58	4XL   60	5XL   62
7865B	078650700	078650701	078650702	078650703	078650704	078650705	078650706	078650707	078650708
7865G	078650800	078650801	078650802	078650803	078650804	078650805	078650806	078650807	078650808

7246NB NEW!

Basic 103

# CASUAL LOOK

**7642G**

~~€ 48,50~~  
**€ 25,00**

**Μπλούζα με λαιμόκοψη Crew**  
60% βαμβάκι, 40% polyester, 240 g/m<sup>2</sup>



	XS	S	M	L	XL	2XL	3XL
	076420000	076420001	076420002	076420003	076420004	076420005	076420006

**7984G**

079840525

~~€ 21,60~~  
**€ 13,40**

**Ζώνη εργασίας, 100% TPE, με επιχρωμιωμένη μεταλλική αγκράφα**

- Μήκος: 125 cm, μπορεί να γίνει μικρότερη
- Φάρδος: 35 mm
- Μαύρη



**7610**

~~€ 98,50~~  
**€ 56,00**

**Παντελόνι "Work trekking", LIGHT**  
• 90% nylon, 10% ύφασμα stretch, 140 g/m<sup>2</sup>  
• Ενισχυμένα επιθέματα σε γόνατα και μέση για αυξημένη αντοχή  
• Ανακλαστικά ενθέματα  
• Στενή εφαρμογή

**SLIM FIT**



**TREKKING LIGHT**

	XS   46	S   48	M   50	L   52	XL   54	2XL   56	3XL   58
<b>7610G</b>	076100000	076100001	076100002	076100003	076100004	076100005	076100006
<b>7610N</b>	076100100	076100101	076100102	076100103	076100104	076100105	076100106

**7611G**

~~€ 68,50~~  
**€ 41,00**

**Βερμούδα "Work trekking", LIGHT**  
• 90% nylon, 10% ύφασμα stretch, 140 g/m<sup>2</sup>  
• Ενισχυμένα επιθέματα σε γόνατα και μέση για αυξημένη αντοχή  
• Ανακλαστικά ενθέματα

**SLIM FIT**



**TREKKING LIGHT**

	XS   46	S   48	M   50	L   52	XL   54	2XL   56	3XL   58
	076110000	076110001	076110002	076110003	076110004	076110005	076110006



**7270Y**  
FitEvolution 99

# COTTON LINE

**7937MG**
~~€ 70,00~~  
**€ 43,50**

**Αμάνικο τζάκετ εργασίας**

- Μπροστινό φερμουάρ, με επικάλυψη και κλείσιμο στραπ
- Ενθέματα κατά της φθοράς από "Oxford" πολυέστερ/PU, 220 g/m<sup>2</sup>
- Τσέπες στο στήθος με κλείσιμο στραπ και τσέπη για στυλό
- Μεγάλες τσέπες στη μέση με κλείσιμο στραπ
- Ρυθμιζόμενη ζώνη μέσης με στραπ



	XS	S	M	L	XL	2XL	3XL
	079370400	079370401	079370402	079370403	079370404	079370405	079370406

**7553N**
**NEW!**
**T-shirt εργασίας, από βαμβάκι jersey, 150 g/m<sup>2</sup>**

106

**7930MG**
~~€ 75,00~~  
**€ 46,50**

**Παντελόني εργασίας, πολυτσεπο**

- Δύο τσέπες πίσω με κλείσιμο στραπ



	XS   46	S   48	M   50	L   52	XL   54	2XL   56	3XL   58
	079300400	079300401	079300402	079300403	079300404	079300405	079300406

**7931MG**
~~€ 60,50~~  
**€ 37,50**

**Βερμούδα εργασίας**

- 97% βαμβάκι, 3% ύφασμα stretch, 220 g/m<sup>2</sup>



	XS   46	S   48	M   50	L   52	XL   54	2XL   56	3XL   58
	079310400	079310401	079310402	079310403	079310404	079310405	079310406

**7935MG**
~~€ 131,50~~  
**€ 81,50**

**Φόρμα εργασίας**

- Μπροστινό κλείσιμο με διπλό φερμουάρ και καπάκι με κλείσιμο
- Γιακάς με κλείσιμο στραπ
- Μανσέτες με ρυθμιστές στραπ
- Δύο τσέπες πίσω με κλείσιμο στραπ



	XS   46	S   48	M   50	L   52	XL   54	2XL   56	3XL   58
	079350400	079350401	079350402	079350403	079350404	079350405	079350406

**7340G**
**NEW!**
**Renegade** 97

**7830SN**

~~€ 77,50~~  
**€ 48,00**



**Παντελόνι εργασίας stretch**

- T/C διαγωνάλ, 63% πολυεστέρας, 34% βαμβάκι, 3% ελαστικό ύφασμα, 200 g/m<sup>2</sup>

**SLIM FIT**



XS   46	S   48	M   50	L   52	XL   54	2XL   56	3XL   58
078300100	078300101	078300102	078300103	078300104	078300105	078300106

**7850G**

~~€ 58,50~~  
**€ 36,50**



**Παντελόνι εργασίας cargo, 100% βαμβάκι, 240 g/m<sup>2</sup>**

- Δύο πλαιινές τσέπες με κλείσιμο με κουμπιά
- Ένθετα ανακλαστικά
- Στενή εφαρμογή

**SLIM FIT**

XS   46	S   48	M   50	L   52	XL   54	2XL   56	3XL   58	4XL   60
078500100	078500101	078500102	078500103	078500104	078500105	078500106	078500107

**7527**

~~€ 68,50~~  
**€ 41,00**



**Τζιν εργασίας**

- 70% βαμβάκι, 27% πολυεστέρας, 3% ύφασμα stretch

*Jeans*



XS	S	M	L	XL	2XL	3XL
075270046	075270048	075270050	075270052	075270054	075270056	075270058

**7529**

~~€ 68,50~~  
**€ 37,50**



**Βερμούδα τζιν εργασίας stretch**

- 98% denim βαμβάκι, 2% ύφασμα stretch

*Jeans*



XS	S	M	L	XL	2XL	3XL
075290046	075290048	075290050	075290052	075290054	075290056	075290058

**7317NA**  
**Active** 101



**9563G**

095630050

~~€ 319,00~~  
**€ 197,50**

**Πολυθρόνες γραφείου, για επισκέπτες**

- Ύψος πλάτης: 60 cm
- Διαστάσεις καθίσματος: 45 cm x 51 cm
- Ολικό ύψος καρέκλας: 110-120 cm
- Βάση: 28 cm (μήκος ποδιού) x 50-60 cm (ύψος)



**9563U**

095630020

~~€ 663,00~~  
**€ 410,00**

**Πολυθρόνα γραφείου, εργονομική**

- Ύψος πλάτης: 97 cm
- Διαστάσεις καθίσματος: 50 cm x 53 cm
- Ολικό ύψος καρέκλας: 133-144 cm
- Βάση: 35 cm (μήκος ποδιού) x 49 cm (ύψος)



**9592MG/3**

095920103

~~€ 29,50~~  
**€ 18,20**

**NEW!**

**Θήκη με τρία μαύρα μολύβια γραφίτη**



**9527T**

**NEW!**

095270030

~~€ 23,60~~  
**€ 14,60**

**Μαύρη κεραμική κούπα με λογότυπο BETA σχεδιασμένο με λείζερ**



**9523T**

095230050

~~€ 27,00~~  
**€ 16,80**

**Φιάλη θερμός, από ανοξείδωτο χάλυβα, 500 ml, τεχνολογία διπλής στρώσης, κενό αέρα μεταξύ των τοιχωμάτων, στεγανό καπάκι, πορτοκάλι**

- διατηρεί δροσερά τα ποτά για 24 ώρες
- διατηρεί ζεστά τα ποτά για 12 ώρες



**9528C**

**NEW!**

095280100

~~€ 34,50~~  
**€ 21,50**

**Μπάλα ποδοσφαίρου, με επικάλυψη PU, μέγεθος 5**

- περιφέρεια: 68-70 cm
- πάνελ: 12
- Βάρος: 410-430 g
- συνιστώμενη πίεση: 6-8 lbs/ 0.41-0.55 bar/ 6-8 psi



**9544C**

095440101

~~€ 187,00~~  
**€ 112,00**

**Τρόλει καμπίνας με 4 διπλές ρόδες, κλειδαριά TSA, υποδοχές USB + 3.5-mm**

40x20x55 mm



**9525TR**

095250011

~~€ 31,00~~  
**€ 19,00**

**Καπέλο φορηγνατζή με καμπυλωτό γέισο, μαύρο**



**9574**

~~€ 43,50~~  
**€ 27,00**

CE

**Γάντια εργασίας**



	M	L	XL	2XL
<b>9574B</b>	095740102	095740103	095740104	095740105
<b>95740</b>	095740202	095740203	095740204	095740205

# Beta

## R5C55



**MODULAR  
SYSTEM**



**Διαμορφώστε το  
εργαστήριό σας  
στο διαδίκτυο**





# 2024 MOTO2 WORLD CHAMPIONSHIP

ALONSO LÓPEZ

FERMÍN ALDEGUER

## GEAR

Υλικά Συναρμολόγησης Αυτοκινήτων  
Μ.Αλεξάνδρου 10 - Ν.Ραιδεστός - 57001 - Θεσσαλονίκη  
Τηλ. : 2315 500695 - [www.cargear.gr](http://www.cargear.gr) - email : [info@cargear.gr](mailto:info@cargear.gr)  
Τηλαβερίδης Κωνσταντίνος 6948280803



ΚΕΝΤΡΙΚΗ ΔΙΑΘΕΣΗ ΓΙΑ ΤΗΝ ΕΛΛΑΔΑ - ΛΑΜ Α.Ε.Β.Ε.  
ΔΩΡΕΑΝ ΓΡΑΜΜΗ ΕΠΙΚΟΙΝΩΝΙΑΣ 800 11 19100 [www.lam.gr](http://www.lam.gr)

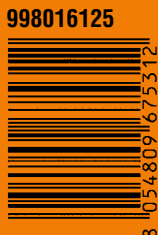

Beta Utensili S.p.A.  
via Volta, 18 | 20845 Sovico (MB) - tel +39 039 20771 | [www.beta-tools.com](http://www.beta-tools.com)